

À LA CARTE

Premium_Lite Line_New Line 2025



Contenido

| | |
|--|---------|
| Carcasa | 2 |
| Costados vistos | 3 - 5 |
| Altura de carcasa y puerta..... | 6 - 12 |
| Vitrinas..... | 13 |
| Blum LEGRABOX / TANDEMBOX-ANTARO | 14 - 15 |
| Blum TANDEMBOX-PLUS | 16 |

Acabados en melamina

| | |
|---|---------|
| TOUCH / TOUCH com | 18 - 19 |
| PORTO H/V wl / PORTO H/V wl com..... | 20 |
| ALBERO H/V / ALBERO H/V com..... | 21 |
| SINCRONO H/V / SINCRONO H/V com..... | 22 - 23 |
| SHERWOOD H/V / SHERWOOD H/V com..... | 24 |
| SMART H/V / SMART H/V com..... | 25 |
| CEMENTO / CEMENTO com..... | 26 |
| METALL H/V / METALL H/V com..... | 27 |
| STONWORK H/V / STONWORK H/V com..... | 28 |
| SABLE H/V / SABLE H/V com..... | 29 |
| METAPOR H/V / METAPOR H/V com..... | 30 |
| TEXTILO H/V / TEXTILO H/V com..... | 31 |
| RIGA V / RIGA V com, TOLDA V / TOLDA V com..... | 32 |
| METALL V CLOUDY / METALL V CLOUDY com..... | 33 |
| UNIQUE / UNIQUE com..... | 33 |
| VULCANO / VULCANO com..... | 34 |

Acabados mates

| | |
|---|----|
| FEELWOOD H/V / FEELWOOD H/V com | 36 |
| ONE / ONE com | 37 |
| OPACO / OPACO com | 38 |
| FROST / FROST com | 39 |
| EXTREM / EXTREM com, URBAN / URBAN com..... | 40 |
| STYLO | 41 |
| FENIX / FENIX com..... | 42 |
| ART-GLAS MATT | 43 |
| LUNA R2 / LUNA R2 com..... | 44 |
| LUNA MICRON / LUNA MICRON com..... | 45 |
| LUNA SOFT / LUNA SOFT com | 46 |
| INSPIRATION SOFT | 47 |
| MILA SOFT..... | 48 |

Acabados brillantes

| | |
|-----------------------------|---------|
| LUCE / LUCE com..... | 50 - 51 |
| ESPRIT / ESPRIT com..... | 52 |
| PASSION / PASSION com | 53 |
| PASSION R2 RAL | 53 |
| ART-GLAS GLOSS | 54 |

Acabados poliilaminados

| | |
|---------------|----|
| MODIO 8 | 56 |
| MELIA..... | 57 |
| SANTOS..... | 58 |

Wood Edition: Wood Range + Wood Specials

| | |
|--|---------|
| WOOD RANGE + SPECIALS Sumario | 60 - 62 |
| GIRO H/V | 63 |
| MERINO H/V | 64 - 65 |
| SPLIT PLANK-OAK V, SPLIT OAK H/V | 66 |
| LAMELLA | 67 |
| CADRE..... | 68 |
| TELAIO..... | 69 |
| STRETTO..... | 70 |
| TOSCANA | 71 |
| OBLIQUO H/V | 72 |
| CHIBA V, REAL-OAK H/V | 73 |
| VERTICO V | 74 |
| BLACK-LINE, NOTCHO | 75 |
| BLACK STRIPE V, ROUGH zero + R15..... | 76 |
| ORBITA, RIPIENO..... | 77 |

Tiradores, encimeras, modelos descatalogados

| | |
|----------------------------------|---------|
| Tiradores | 79 - 82 |
| Encimeras..... | 83 - 86 |
| Modelos descatalogados 2024..... | 87 |







Leyenda

| | |
|-----------------------------|---|
| N | NUEVO |
| GL | Perfil sin tirador, metálico inox, negro o blanco |
| GLD E/B | Sin tirador, acabado de puerta más perfil metálico o metálico negro |
| GLV E/B | Sin tirador, puerta recortada a 45° con perfil metálico o metálico negro a 45° |
| GLXE | Sin tirador (puerta mecanizada a 90° con perfil metálico a 90°) |
| GLV 45 | Sin tirador (puerta recortada a 45° y finalizada) |
| GLU | Sin tirador (puerta con fresado en forma de U) |
| ELarge | Extra Large, puertas verticales de una sola pieza hasta 195 cm en acabados de madera o imitaciones y 260 cm en acabados lisos |
| [←EW_{ide}→] | Extra Wide, frentes horizontales de cajones o de puertas abatibles hasta 240 cm de ancho |
| XTend | Puertas superiores de columnas sin frente fijo, de una sola pieza |
| COM | Modelos disponibles con tirador COM 996 redondeado, 994 + 997 cuadrado o 995 negro (No es posible solicitar muebles de anchuras especiales) |
| CLA | En los modelos COM, algunas columnas de electrodomésticos tienen una distribución de frentes diferente (Ver lista de precios) |

Carcasa

| | |
|-----------|---|
| KS | Color de carcasa de melamina lisa en interior y exterior |
| * | Color de carcasa a elección, sin posibilidad de color de frente igual |

Cornisas / Tapaluces

| | |
|--------------|--|
| OZ 14 |  Tapaluces polilaminado o lacado mate |
| OZ 15 |  Cornisa polilaminado o lacado mate |
| OZ 36 |  Tapaluces polilaminado o lacado mate |
| OZ 37 |  Cornisa polilaminado o lacado mate |
| OZ 40 |  Tapaluces, rechapado/lacado (F4) |
| OZ 41 |  Cornisa, rechapado/lacado (F4) |

Pilastra

| | |
|----------|----------------------------------|
| K | Pilastra polilaminado |
| M | Pilastra madera lacada, cuadrada |

Estantes

Especificar en el pedido el acabado del estante!
(Los acabados de madera siempre tienen la veta en sentido vertical)

| | |
|------------|---|
| - | No disponible |
| KS | Melamina* |
| WL | Woodline |
| ST | Estructurado imitando madera |
| UM | Ultra mate |
| UNQ | Individual |
| SM | Estratificado mate |
| SG | Estratificado brillante |
| F2 | knotty brushed (Rechapado nudoso, cepillado profundo) |
| F3 | striped brushed (Rechapado fino poco nudoso, cepillado superficial) |
| F4 | silky smart (Satinado, lacado) |

Costados vistos

Especificar en el pedido si se desean costados vistos!
(Los acabados de madera siempre tienen la veta en sentido vertical)

| | |
|-----------|-----------------|
| - | No es necesario |
| KS | Melamina |
| WL | Woodline |

| | |
|-------------|---|
| ST | Estructurado imitado madero |
| UM | Ultra mate |
| UNQ | Individual |
| SM | Estratificado mate |
| SMF | Estratificado mate Fenix |
| XTR | Estratificado mate Extrem |
| SZ | Estratificado acabado cemento |
| DL | Lacado directo |
| UVM | UV-lacado mate |
| ACM | Acrílico mate |
| ML | Lacado mate |
| MLMI | Lacado mate Micron |
| MLSO | Lacado mate Soft |
| LM | Lacado / Metálico |
| EG | Melamina brillante |
| SG | Estratificado brillante |
| ACG | Acrílico brillante |
| UVHG | UV-lacado brillante |
| LG | Lacado brillante |
| F1 | knotty raw (Rechapado grueso nudoso, arenado y cepillado) |
| F2 | knotty brushed (Rechapado nudoso, cepillado profundo) |
| F3 | striped brushed (Rechapado fino poco nudoso, cepillado superficial) |
| F4 | silky smart (Satinado, lacado) |

Costados decorativos

| | |
|-------------|---|
| - | No disponible |
| KS | Melamina* |
| KU | Polilaminado |
| WL | Woodline |
| ST | Estructurado imitado madero |
| UM | Ultra mate |
| UNQ | Individual |
| SM | Estratificado mate |
| SMF | Estratificado mate Fenix* |
| XTR | Estratificado mate Extrem* |
| SZ | Estratificado acabado cemento |
| DL | Lacado directo |
| UVM | UV-lacado mate |
| ACM | Acrílico mate |
| ML | Lacado mate |
| MLMI | Lacado mate Micron |
| MLSO | Lacado mate Soft |
| LM | Lacado / Metálico |
| EG | Melamina brillante |
| SG | Estratificado brillante |
| ACG | Acrílico brillante |
| UVHG | UV-lacado brillante |
| LG | Lacado brillante |
| F1 | knotty raw (Rechapado grueso nudoso, arenado y cepillado) |
| F2 | knotty brushed (Rechapado nudoso, cepillado profundo) |
| F3 | striped brushed (Rechapado fino poco nudoso, cepillado superficial) |
| F4 | silky smart (Satinado, lacado) |

Zócalos

Especificar en el pedido el acabado del zócalo!
(Los acabados de madera siempre tienen la veta en sentido vertical)

| | |
|-------------|---|
| - | No disponible |
| KS | Melamina |
| KU | Polilaminado |
| WL | Woodline horizontal (max. 260 cm) |
| ST | Estruct. madera imitando horizontal (max. 260 cm) |
| UM | Ultra mate (max. 260 cm) |
| UNQ | Individual |
| SM | Estratificado mate |
| SMF | Estratificado mate Fenix |
| XTR | Estratificado mate Extrem |
| SZ | Estratificado acabado cemento |
| DL | Lacado directo |
| UVM | UV-lacado mate |
| ACM | Acrílico mate |
| ML | Lacado mate |
| MLMI | Lacado mate Micron |
| MLSO | Lacado mate Soft |
| LM | Lacado / Metálico |
| EG | Melamina brillante (max. 260 cm) |
| SG | Estratificado brillante |
| ACG | Acrílico brillante |
| UVHG | UV-lacado brillante |
| LG | Lacado brillante |
| F1 | knotty raw (Rechapado grueso nudoso, arenado y cepillado) |
| F2 | knotty brushed (Rechapado nudoso, cepillado profundo) |
| F3 | striped brushed (Rechapado fino poco nudoso, cepillado superficial) |
| F4 | silky smart (Satinado, lacado) |

Colores de carcasa

PREMIUM LINE

La carcasa tiene **de serie** el mismo acabado interior y exterior e incluye cantos de PP



blanco 006



negro 008



carbón 063



delfín 123



grafito 017



halifax crack oak 199



cachemir 024



grava 064



londra 044



magnolia 090



roble natural 028



optiwhite 007

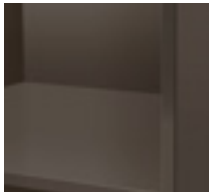

orion 243



escandinavo 500



shell 244

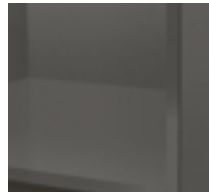

pizarra 128



snow 101



nogal 216

Todos los acabados de madera tienen superficie texturizada (WL/ST)



Colores de carcasa

LITE LINE

La carcasa tiene **de serie** el mismo acabado interior y exterior e incluye cantos de PP



blanco 006



carbón 063

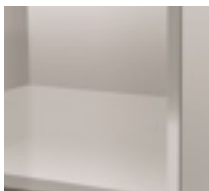

delfín 123



escandinavo 500

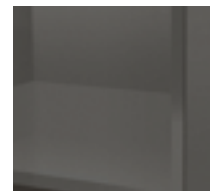

pizarra 128



Colores de carcasa

NEW LINE

La carcasa tiene **de serie** el mismo acabado interior y exterior e incluye cantos de PP



blanco 006

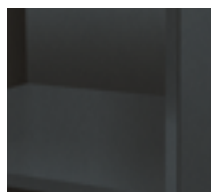

carbón 063

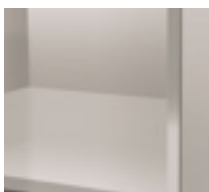

delfín 123



escandinavo 500

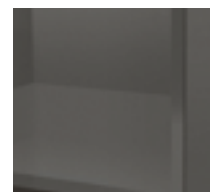

pizarra 128



En carcacas con costado visto el canto frontal es en el acabado del costado seleccionado. El resto de cantos tienen el mismo acabado que la carcasa seleccionada. Debido a la diferencia de materiales y texturas, se puede llegar a apreciar cierta diferencia entre el acabado del costado visto y el del frente del mueble

COSTADOS VISTOS GRATUITOS

| COSTADO VISTO: | CARCASA: | COSTADO VISTO: | CARCASA: | COSTADO VISTO: | CARCASA: |
|------------------------|----------------|------------------------|------------|------------------------------|----------|
| KS polilaminado | | KS polilaminado | | EG Melamina brillante | |
| arcai-red | a elección | sharky | a elección | cachemir | cachemir |
| blackblue | a elección | stormgrey | a elección | UM Ultra mate | |
| blackgreen | a elección | WL Woodline | | bianco | bianco |
| fango | a elección | black burned | a elección | magnolia | magnolia |
| grigio | a elección | roble denver | a elección | snow | snow |
| musgo | a elección | roble bardolino | a elección | | |
| muscata | a elección | roble sanremo | a elección | | |
| sage | (N) a elección | vicenza oak claire | a elección | | |

COSTADOS VISTOS CON SUPLEMENTO

| ST Estructurado imitando madera | UNIQUE UNQ | DL Lacado directo |
|---------------------------------|---------------------------------------|--------------------------------------|
| agave (Feelwood) | unq (N) a elección | orion |
| amber | | sage (N) a elección |
| argento | XTR Estratificado mate extreme | ML - Lacado mate |
| ceniza metálica (N) | negro | snow |
| basalt oscuro | grafito | Colores RAL, Sikkens, NCS a elección |
| bellis (N) | londra | MLMi - Lacado mate Micron |
| negro (Albero) | optiwhite | bianco |
| negro (Cemento) | orion | negro |
| negro (Feelwood) | shell | carbón |
| negro (Metall) | snow | grafito |
| negro (Riga) | SM Estratificado mate | cachemir |
| bronce | bianco | grava |
| marrón (Metall) | magnolia | londra |
| marrón (Riga) | optiwhite | marone |
| carbón (Feelwood) | shell | azul noche |
| clay | SMF Estratificado mate FENIX | musgo |
| café | bianco | oliva |
| polvo (N) | negro | orion |
| espresso (N) | bromo | seta |
| natural Halifax | cacao | shell |
| halifax tin dark | gris claro | snow |
| bianco Halifax | bianco kos | verde abeto |
| hazel (Riga) | londra | urbano |
| hazel (Sable) | azul noche | Colores RAL, Sikkens, NCS a elección |
| jute (N) | optiwhite | MLSO - Lacado mate Soft |
| roble nudoso | rosso | bianco |
| gris claro | verde | negro |
| londra (Feelwood) | Lacado mate UVM | carbón |
| mocca (N) | agave | grafito |
| nature | aqua | cachemir |
| nocciola | bianco | grava |
| noce | negro | londra |
| noce (Tolda) (N) | carbón | marone |
| nougat metálico (N) | acabado dorado | azul noche |
| oxyde claro | delfin | musgo |
| sabbia (N) | fango | oliva |
| sand (Cemento) | grafito | orion |
| sherwood negro | cachemir | seta |
| sherwood burned wood | grava | shell |
| sherwood bushy park | laguna | snow |
| sherwood engadina | londra | verde abeto |
| sherwood grafito | océano | urbano |
| sherwood greenwich | océano | LM Lacado metálico |
| sherwood natural | Pizarra | bronce oscuro |
| sisal (N) | snow | bronce claro |
| acero oscuro | acero dorado-marrón | cepillo pulido (N) |
| acero azul | DL Lacado directo | plata |
| terra (N) | bianco | titanio |
| tobac (Riga) | negro | ACM - Acrílico mate |
| tobac (Sable) | fango | aureo metálico |
| turmalin | grafito | bianco |
| vaniglia (N) | grigio | negro |
| | cachemir | |
| | londra | |
| | londra (N) | |

Costados vistos

PREMIUM LINE

En carcasa con costado visto el canto frontal es en el acabado del costado seleccionado. El resto de cantos tienen el mismo acabado que la carcasa seleccionada. Debido a la diferencia de materiales y texturas, se puede llegar a apreciar cierta diferencia entre el acabado del costado visto y el del frente del mueble

COSTADOS VISTOS CON SUPLEMENTO

| COSTADO VISTO: | CARCASA: | COSTADO VISTO: | CARCASA: | COSTADO VISTO: | CARCASA: |
|-----------------------------------|----------------|---------------------------|----------------|---------------------------|----------------|
| ACM - Acrílico mate | | F1 Knotty raw | | F2 Knotty brushed | |
| grafito | grafito | beachwood | a elección | escandinavo | (N) a elección |
| luminoso metálico | a elección | bianco | bianco | shell | shell |
| lunis metálico | (N) a elección | negro | negro | nogal | a elección |
| opale | a elección | tiza | a elección | Colores RAL, Sikkens, NCS | a elección |
| snow | snow | castaño | a elección | F3 Striped brushed | |
| torba metálico | (N) a elección | driftwood | a elección | beachwood | a elección |
| terricio metálico | a elección | grafito | grafito | bianco | bianco |
| titanio metálico | a elección | nature | a elección | negro | negro |
| SG Estratificado brillante | | oliva | a elección | tiza | a elección |
| bianco | bianco | pastell loam | a elección | castaño | a elección |
| optiwhite | optiwhite | pastell shadow | a elección | driftwood | a elección |
| snow | snow | pastell smoke | a elección | nature | a elección |
| LG Lacado brillante | | playa | a elección | oliva | a elección |
| snow | snow | escandinavo | (N) a elección | escandinavo | (N) a elección |
| Colores RAL, Sikkens, NCS | a elección | shell | shell | shell | shell |
| UVHG Lacado brillante | | Colores RAL, Sikkens, NCS | a elección | nogal | a elección |
| bianco | bianco | F2 Knotty brushed | | Colores RAL, Sikkens, NCS | a elección |
| cachemir | cachemir | beachwood | a elección | F4 Silky smart | |
| optiwhite | optiwhite | bianco | bianco | bianco | bianco |
| snow | snow | negro | negro | negro | negro |
| ACG - Acrílico brillante | | tiza | a elección | oliva | a elección |
| bianco | bianco | castaño | a elección | shell | shell |
| negro | negro | driftwood | a elección | Colores RAL, Sikkens, NCS | a elección |
| fumo | a elección | nature | a elección | | |
| cachemir | cachemir | oliva | a elección | | |
| snow | snow | real-nature | a elección | | |

Costados vistos

LITE LINE

En carcasa con costado visto el canto frontal es en el acabado del costado seleccionado. El resto de cantos tienen el mismo acabado que la carcasa seleccionada. Debido a la diferencia de materiales y texturas, se puede llegar a apreciar cierta diferencia entre el acabado del costado visto y el del frente del mueble

COSTADOS VISTOS GRATUITOS

| COSTADO VISTO: | CARCASA: | COSTADO VISTO: | CARCASA: | COSTADO VISTO: | CARCASA: |
|------------------------|------------|------------------------|----------------|------------------------------|------------|
| KS polilaminado | | KS polilaminado | | WL Woodline | |
| arcai-red | a elección | optiwhite | a elección | roble natural | a elección |
| blackblue | a elección | orion | a elección | roble sanremo | a elección |
| blackgreen | a elección | sage | (N) a elección | vicenza oak claire | a elección |
| fango | a elección | sharky | a elección | UM Ultra mate | |
| grigio | a elección | shell | a elección | bianco | bianco |
| cachemir | a elección | snow | a elección | magnolia | a elección |
| grava | a elección | stormgrey | a elección | snow | a elección |
| londra | a elección | WL Woodline | | EG Melamina brillante | |
| magnolia | a elección | black burned | a elección | cachemir | a elección |
| musgo | a elección | roble denver | a elección | | |
| muscata | a elección | roble bardolino | a elección | | |

COSTADOS VISTOS CON SUPLEMENTO

| ST Estructurado imitando madera | ST Estructurado imitando madera | ST Estructurado imitando madera | | | |
|---------------------------------|---------------------------------|---------------------------------|----------------|----------------------|----------------|
| agave (Feelwood) | a elección | café | a elección | nocciola | a elección |
| amber | a elección | polvo | (N) a elección | noce | a elección |
| ceniza metálica | (N) a elección | halifax crack oak | a elección | nougat metálico | (N) a elección |
| argento | a elección | natural Halifax | a elección | oxyde claro | a elección |
| basalt oscuro | a elección | halifax tin dark | a elección | sabbia | (N) a elección |
| bellis | (N) a elección | bianco Halifax | a elección | sand (Cemento) | a elección |
| negro (Albero) | a elección | hazel (Sable) | a elección | sherwood negro | a elección |
| negro (Cemento) | a elección | jute | (N) a elección | sherwood burned wood | a elección |
| negro (Metall) | a elección | roble nudoso | a elección | sherwood bushy park | a elección |
| marrón (Metall) | a elección | gris claro | a elección | sherwood engadina | a elección |
| carbón (Feelwood) | carbón | londra (Feelwood) | a elección | sherwood grafito | a elección |
| clay | a elección | nature | a elección | sherwood greenwich | a elección |

Costados vistos

LITE LINE

En carcacas con costado visto el canto frontal es en el acabado del costado seleccionado. El resto de cantos tienen el mismo acabado que la carcasa seleccionada. Debido a la diferencia de materiales y texturas, se puede llegar a apreciar cierta diferencia entre el acabado del costado visto y el del frente del mueble

COSTADOS VISTOS CON SUPLEMENTO

| COSTADO VISTO: | CARCASA: | COSTADO VISTO: | CARCASA: | COSTADO VISTO: | CARCASA: |
|--|----------------|--------------------------|----------------|-----------------------------------|------------|
| ST Estructurado imitando madera | | Lacado mate UVM | | SG Estratificado brillante | |
| sherwood natural | a elección | fango | a elección | bianco | bianco |
| sisal | (N) a elección | grafito | a elección | optiwhite | a elección |
| acero oscuro | a elección | cachemir | a elección | snow | a elección |
| acero azul | a elección | grava | a elección | UVHG Lacado brillante | |
| terra | (N) a elección | laguna | a elección | bianco | bianco |
| tobac (Sable) | a elección | londra | a elección | cachemir | a elección |
| turmalin | a elección | océano | a elección | optiwhite | a elección |
| vaniglia | (N) a elección | Pizarra | Pizarra | snow | a elección |
| nogal | a elección | snow | a elección | LG Lacado brillante | |
| SM Estratificado mate | | acero dorado-marrón | a elección | snow | a elección |
| bianco | bianco | DL Lacado directo | | | |
| magnolia | a elección | bianco | (N) blanco | | |
| optiwhite | a elección | negro | a elección | | |
| shell | a elección | fango | (N) a elección | | |
| Lacado mate UVM | | grafito | (N) a elección | | |
| agave | a elección | grigio | a elección | | |
| aqua | a elección | cachemir | a elección | | |
| bianco | bianco | londra | (N) a elección | | |
| negro | a elección | orion | a elección | | |
| carbón | carbón | sage | (N) a elección | | |
| acabado dorado | a elección | ML - Lacado mate | | | |
| delfin | delfin | snow | a elección | | |

Costados vistos

NEW LINE

En carcacas con costado visto el canto frontal es en el acabado del costado seleccionado. El resto de cantos tienen el mismo acabado que la carcasa seleccionada. Debido a la diferencia de materiales y texturas, se puede llegar a apreciar cierta diferencia entre el acabado del costado visto y el del frente del mueble

COSTADOS VISTOS GRATUITOS

| COSTADO VISTO: | CARCASA: | COSTADO VISTO: | CARCASA: | COSTADO VISTO: | CARCASA: |
|------------------------|------------|------------------------|----------------|------------------------------|------------|
| KS polilaminado | | KS polilaminado | | UM Ultra mate | |
| arcai-red | a elección | orion | a elección | bianco | bianco |
| blackblue | a elección | sage | (N) a elección | magnolia | a elección |
| blackgreen | a elección | sharky | a elección | snow | a elección |
| carbón | carbón | shell | a elección | EG Melamina brillante | |
| delfin | delfin | pizarra | pizarra | cachemir | a elección |
| fango | a elección | stormgrey | a elección | | |
| grigio | a elección | WL Woodline | | | |
| cachemir | a elección | black burned | a elección | | |
| grava | a elección | denver oak | a elección | | |
| londra | a elección | roble bardolino | a elección | | |
| musgo | a elección | roble natural | a elección | | |
| muscata | a elección | roble sanremo | a elección | | |
| optiwhite | a elección | vicenza oak claire | a elección | | |

COSTADOS VISTOS CON SUPLEMENTO

| COSTADO VISTO: | CARCASA: | COSTADO VISTO: | CARCASA: | COSTADO VISTO: | CARCASA: |
|--|----------------|--|----------------|------------------------------|----------------|
| ST Estructurado imitando madera | | ST Estructurado imitando madera | | DL Lacado directo | |
| amber | a elección | steel blue | a elección | bianco | (N) blanco |
| argento | a elección | terra | (N) a elección | negro | a elección |
| basalt oscuro | a elección | nogal | a elección | fango | (N) a elección |
| bellis | (N) a elección | SM Estratificado mate | | grafito | (N) a elección |
| negro (Cemento) | a elección | bianco | bianco | grigio | a elección |
| halifax crack oak | a elección | magnolia | a elección | cachemir | a elección |
| halifax natural | a elección | optiwhite | a elección | londra | (N) a elección |
| halifax tin dark | a elección | shell | a elección | orion | a elección |
| bianco Halifax | a elección | SG Estratificado brillante | | sage | (N) a elección |
| roble nudoso | a elección | bianco | bianco | UVHG Lacado brillante | |
| gris claro | a elección | optiwhite | a elección | bianco | bianco |
| nocciola | a elección | snow | a elección | cachemir | a elección |
| oxyde claro | a elección | | | optiwhite | a elección |
| sand (Cemento) | a elección | | | snow | a elección |

MUEBLES BAJOS

N GL 848

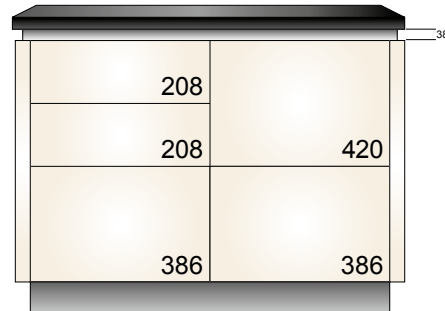
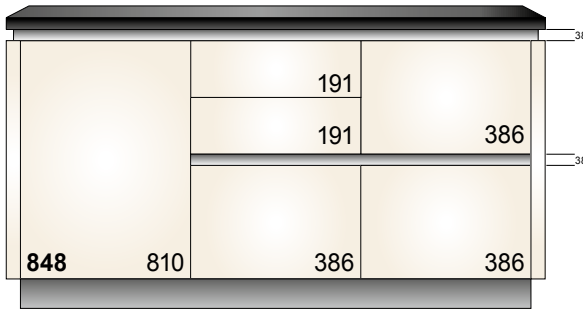

963 - 1088

963 - 1088

<< SMART GRID >>

MUEBLES BAJOS

GL 780

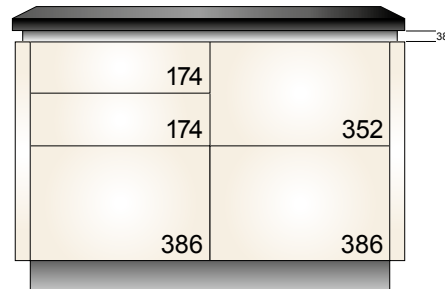
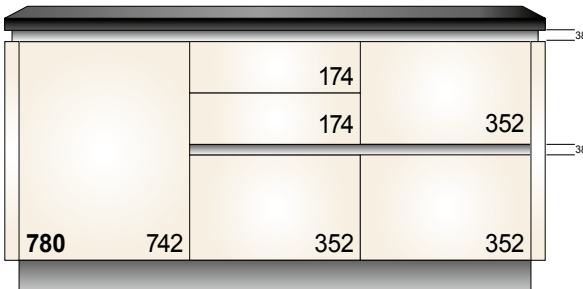

895 - 1020

895 - 1020

COLUMNAS

GL 780 GL 848

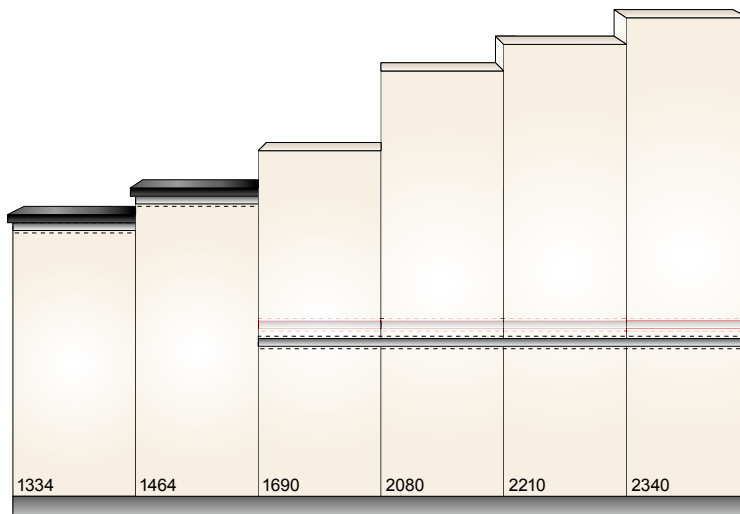

- GL
- GLD E/B
- GLV E/B
- GLX E
- GLV 45
- GLU
- GL 848 SMART GRID
- GL 780

<< SMART GRID >>

COMBINACIONES DE ALTURAS ESTÁNDAR

GL 780 GL 848

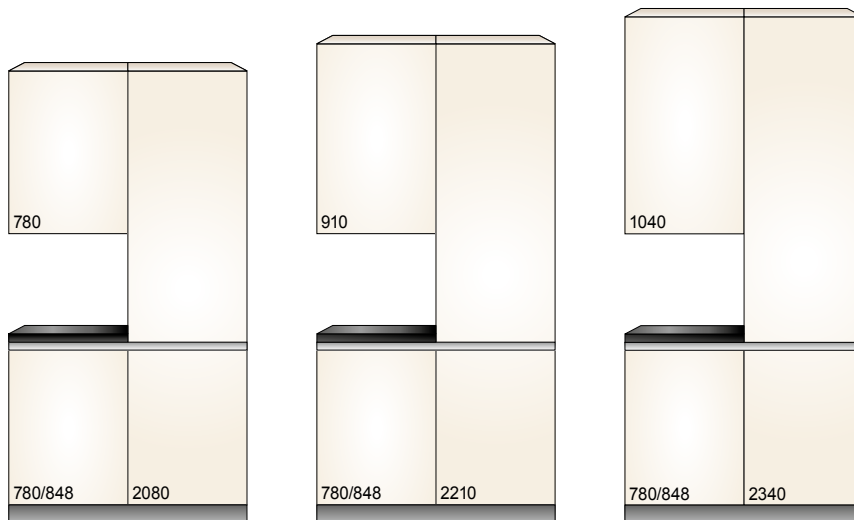

- GL
- GLD E/B
- GLV E/B
- GLX E
- GLV 45
- GLU
- GL 848 SMART GRID
- GL 780

La altura del hueco depende de la altura de los muebles bajos seleccionados.

<< SMART GRID >>

medidas en mm

MUEBLES ALTOS

S 126 GL 780 GL 848

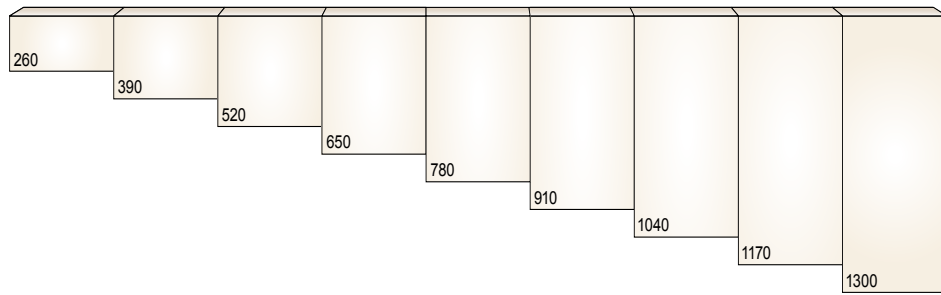

- S 126
- GL 848 SMART GRID
- GL 780

SMART GRID

MUEBLES BAJOS

S 126

| | | | | | | | | |
|-----|-----|-----|-----|-----|-----|-----|-----|-----|
| | | 126 | 126 | | 126 | 126 | 126 | |
| | | | 256 | 386 | 126 | 126 | 126 | 256 |
| | | | | | 126 | 126 | 256 | 256 |
| | | | | | 126 | | | |
| 780 | 776 | 646 | 386 | 386 | 126 | 256 | 256 | 256 |

920 - 1020

COLUMNAS

S 126

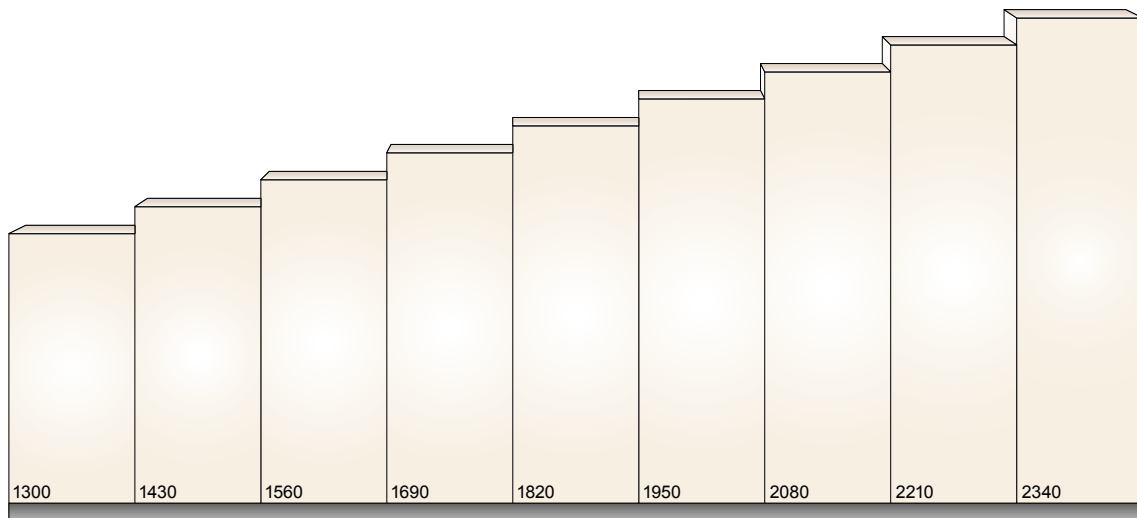

COMBINACIONES DE ALTURAS ESTÁNDAR

S 126

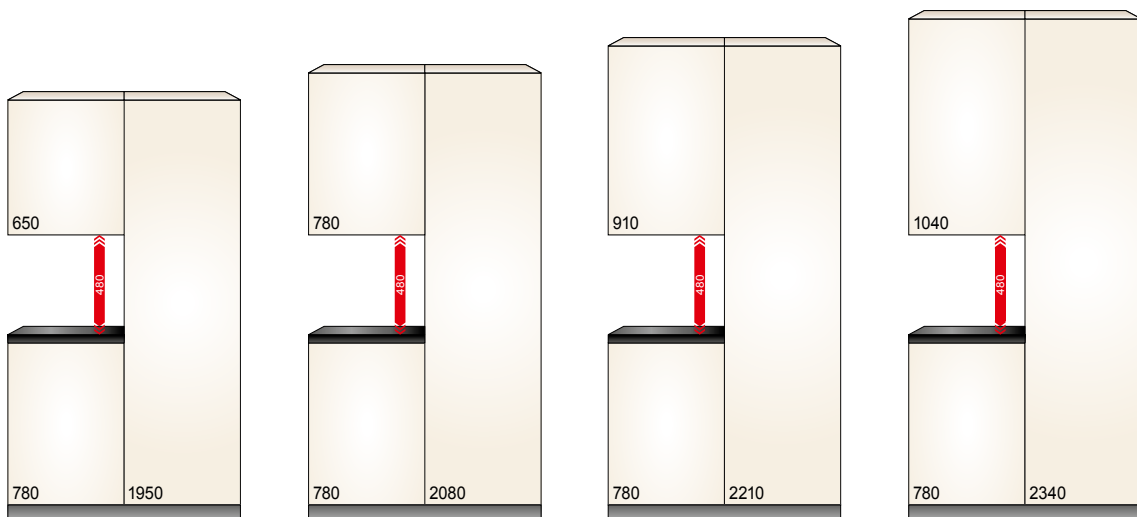

medidas en mm

MUEBLES ALTOS

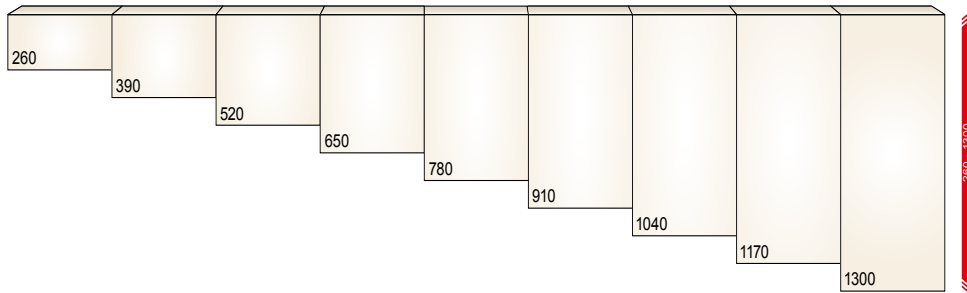

MUEBLES BAJOS

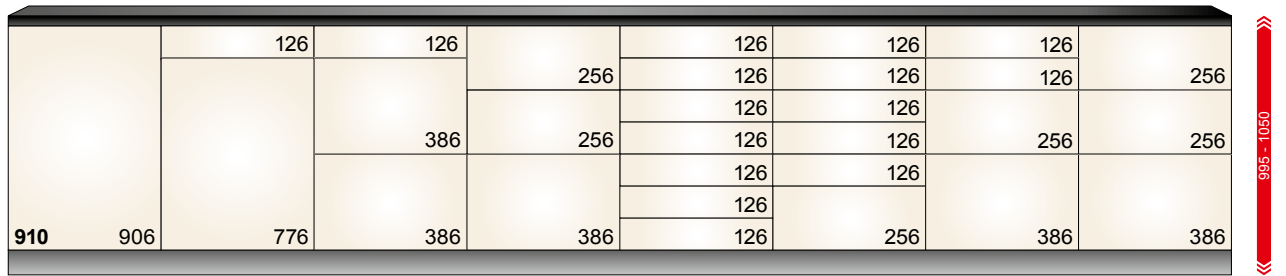

COLUMNAS

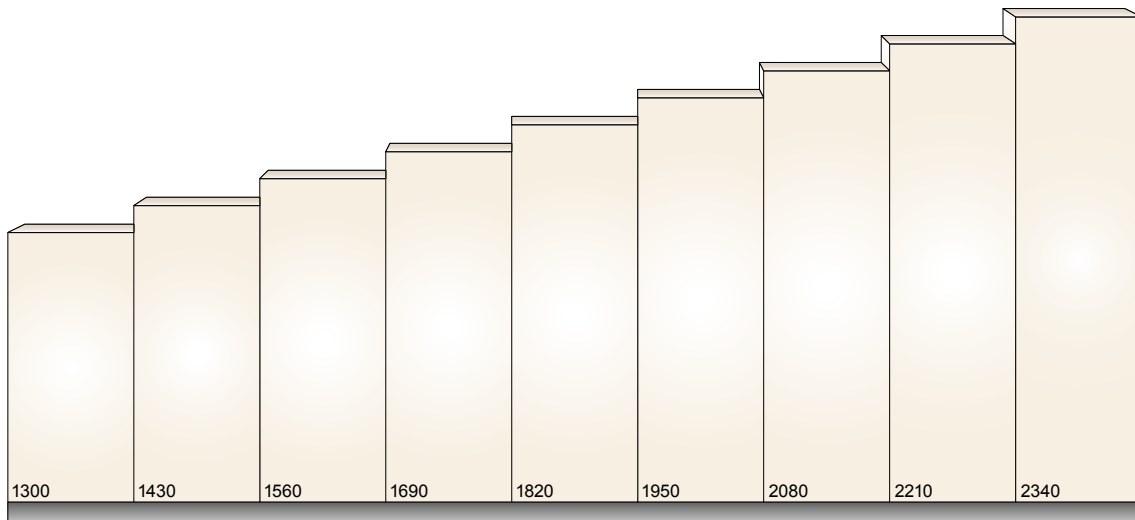

COMBINACIONES DE ALTURAS ESTÁNDAR

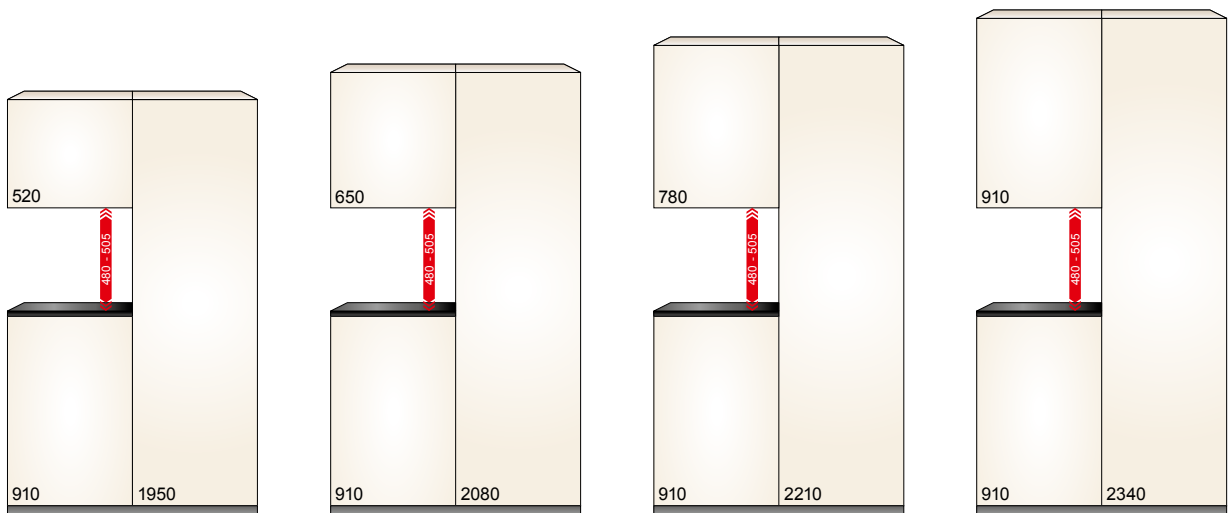

medidas en mm

medidas en mm

MUEBLES ALTOS

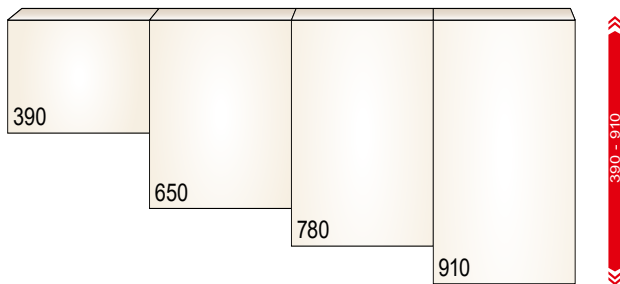

MUEBLES BAJOS

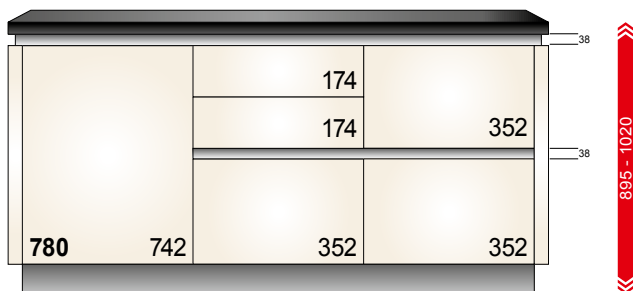

COLUMNAS

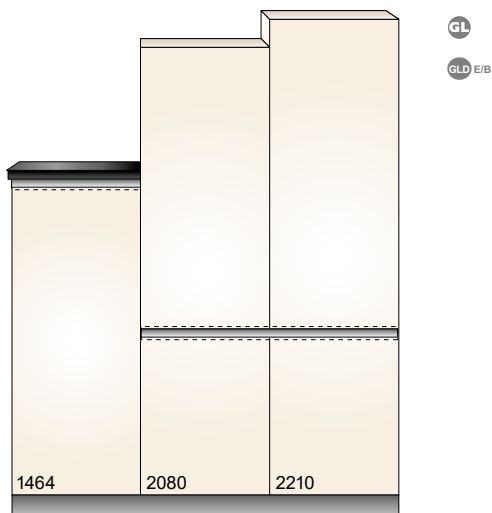

COMBINACIONES DE ALTURAS ESTÁNDAR

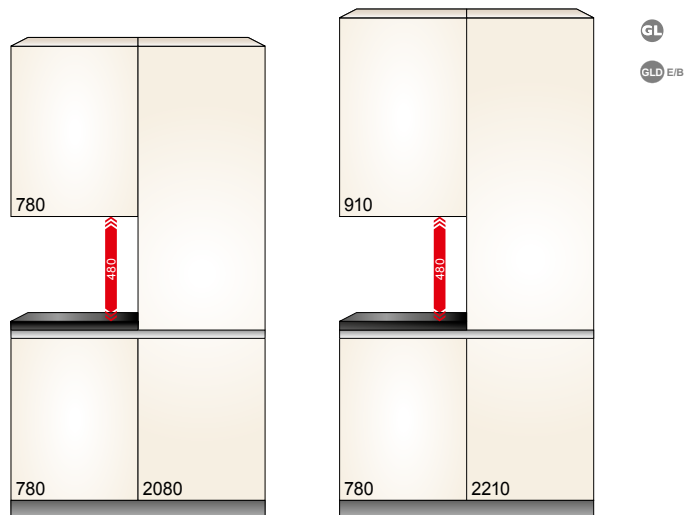

MUEBLES ALTOS

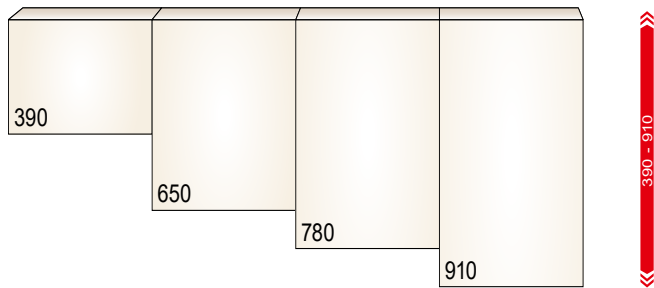

MUEBLES BAJOS

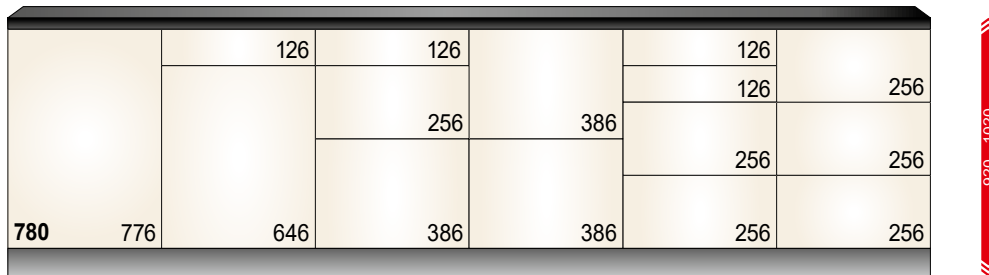

COLUMNAS

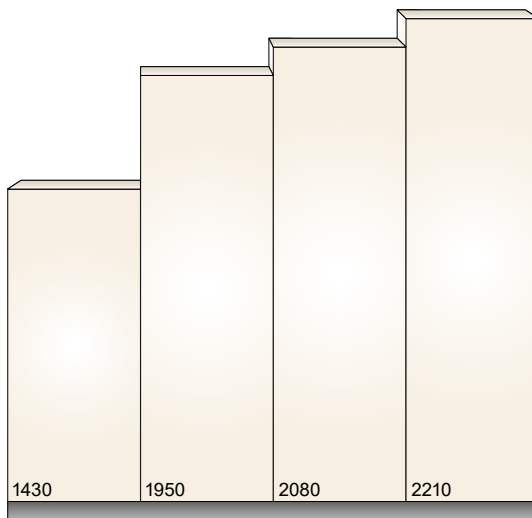

COMBINACIONES DE ALTURAS ESTÁNDAR

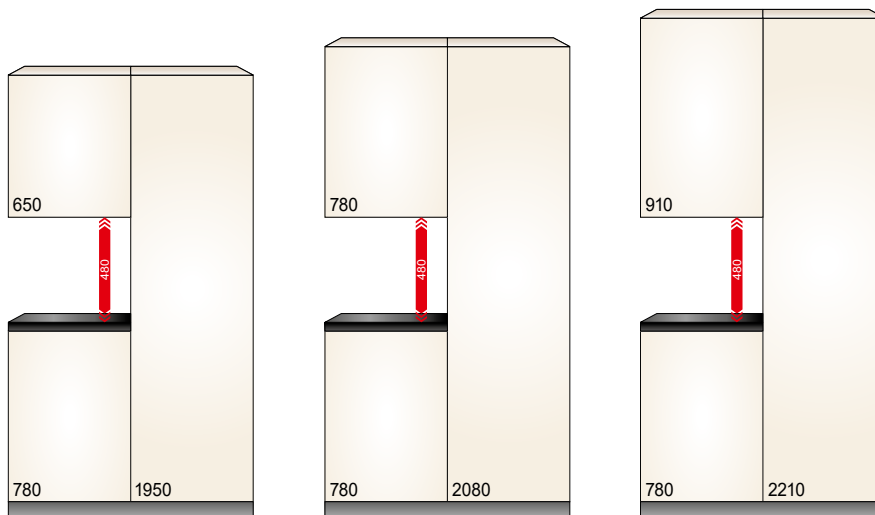

medidas en mm

MUEBLES ALTOS

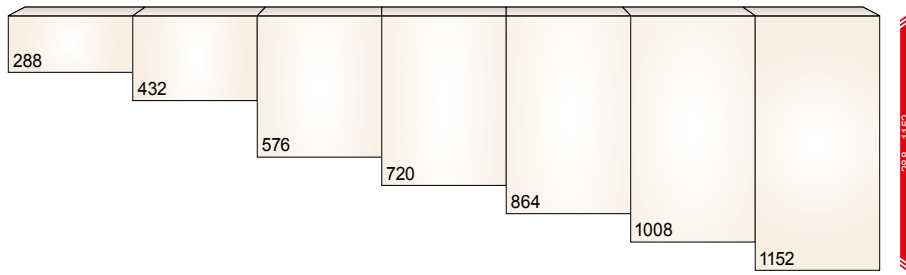

MUEBLES BAJOS

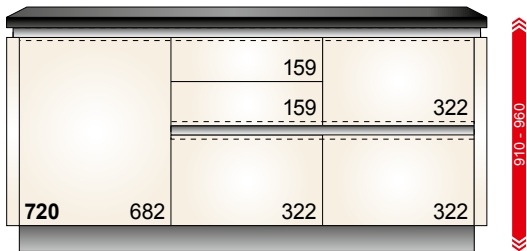

COLUMNAS

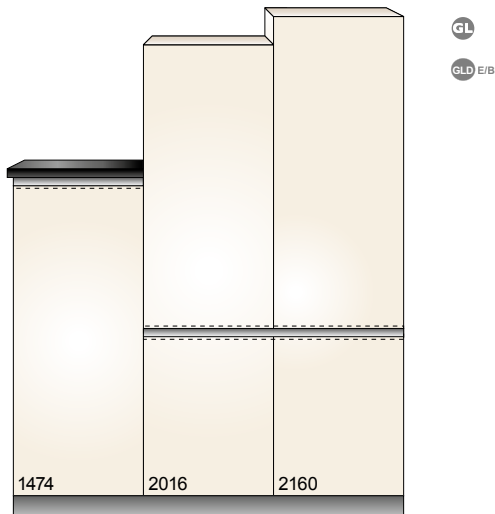

COMBINACIONES DE ALTURAS ESTÁNDAR

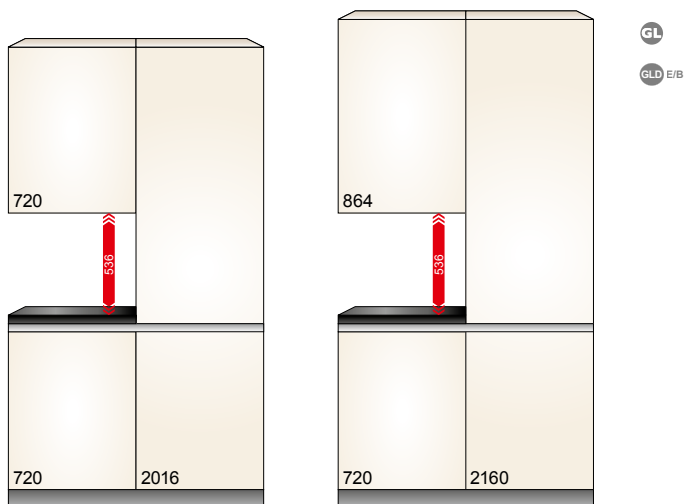

medidas en mm

MUEBLES ALTOS

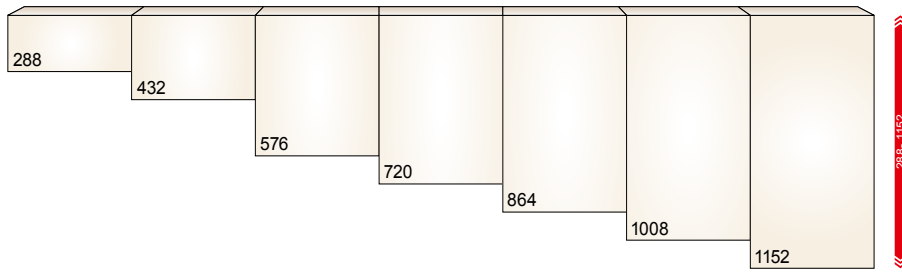

MUEBLES BAJOS

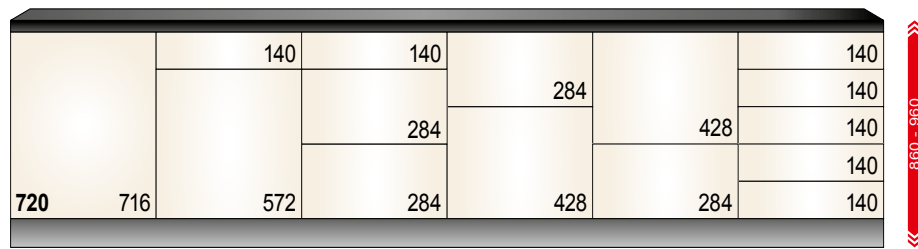

COLUMNAS

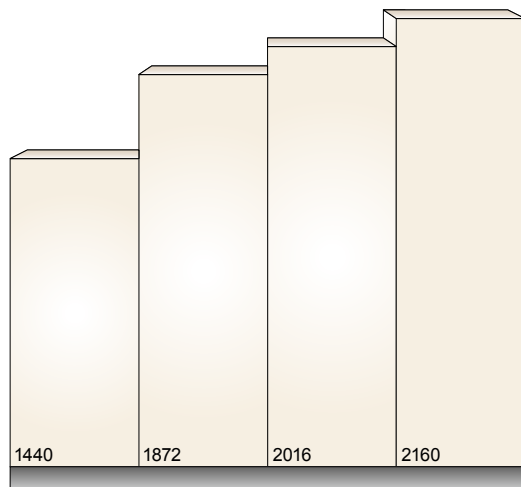

COMBINACIONES DE ALTURAS ESTÁNDAR

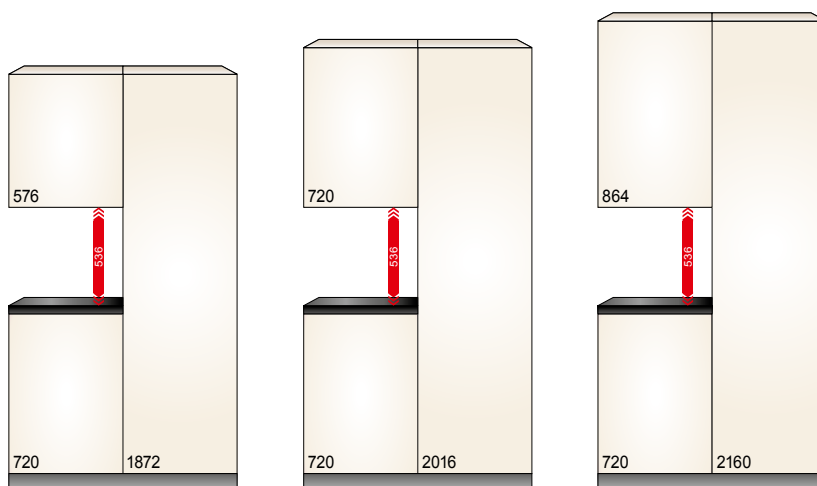

medidas en mm

| MARCO DE 6 MM | TIPOS DE VIDRIO | BRONZE |
|---------------|-------------------------------|--------|
| | | BR6 |
| | vidrio transparente (KG) | * |
| | vidrio gris brillo (GG G) | * |
| | vidrio negro brillante (SG G) | * |

Marco de metal de **6 x 20 mm**, acabado bronce mate. El marco sólo está disponible para apertura con perfil saliente. No se necesitan tiradores, pomos ni los tip on. **Ojo! no planificar directamente junto a una pared o un mueble alto y tampoco planificar directamente junto un armario para electrodomesticos (si no, no podrá abrirse completamente)**

| MARCO DE 45 MM | TIPOS DE VIDRIO | NEGRO |
|----------------|-------------------------------|-------|
| | | XR45 |
| | vidrio transparente (KG) | * |
| | vidrio gris brillo (GG G) | * |
| | vidrio negro brillante (SG G) | * |

Marco de aluminio negro de **45 x 33 mm** de profundidad. La puerta se abre con el perfil saliente. No se necesitan tiradores, pomos ni los tip on. **Ojo! no planificar directamente junto a una pared o un mueble alto y tampoco planificar directamente junto un armario para electrodomesticos (si no, no podrá abrirse completamente)**

| MARCO DE 20 MM | TIPOS DE VIDRIO | ALU | INOX | SNOW | NEGRO |
|----------------|----------------------------|-----|------|------|-------|
| | | A20 | I20 | S20 | B20 |
| | vidrio transparente (KG) | * | * | * | * |
| | satinado mate (SAT M) | * | * | * | * |
| | satinado brillo (SAT G) | * | * | * | * |
| | vidrio negro brillo (SG G) | - | - | - | * |

Marco alu de **20 x 20 mm**, en los diferentes acabados disponibles. El marco está disponible sin tirador o con un pomo metálico.

| MARCO DE 50 MM | TIPOS DE VIDRIO | ALU | INOX | SNOW | NEGRO |
|----------------|----------------------------|-----|------|------|-------|
| | | A50 | I50 | S50 | B50 |
| | vidrio transparente (KG) | * | * | * | * |
| | satinado mate (SAT M) | * | * | * | * |
| | satinado brillo (SAT G) | * | * | * | * |
| | vidrio negro brillo (SG G) | - | - | - | * |

Marco alu pulido **50 x 20 mm**, en los diferentes acabados disponibles. El marco está disponible sin tirador o con tirador en barra STG/STGE/STGEB (con suplemento).

Especificar el color de vidrio con el pedido.

| MARCO DE 55 MM | TIPOS DE VIDRIO | LOOK INDUSTRIAL |
|----------------|--------------------------|-----------------|
| | | IL55 |
| | vidrio transparente (KG) | * |

Marco **55 x 20 mm** look industrial. Únicamente disponible sin tiradores ni perforaciones. Tip-On requerido (con suplemento).

| MARCO DE 20 MM | TIPOS DE VIDRIO | PUERTA CRUZADA |
|----------------|--------------------------|----------------|
| | | SP20 |
| | vidrio transparente (KG) | * |

Marco **20 x 20 mm** con barras cruzadas, en aluminio lacado negro. El marco está disponible sin tirador o con un pomo metálico.

Vitrinas según modelo

| R | G*/GA* | GM | L | K | H |
|-------|--------|-------|-------|-------|-------|
| | | | | | |
| KG | KG | KG | KG | KG | KG |
| SAT M | SAT M | SAT M | SAT M | SAT M | SAT M |
| SAT G | SAT G | SAT G | SAT G | SAT G | SAT G |
| SG G | SG G | SG G | SG G | SG G | SG G |

G* Especificar si la parte acristalada es a la izquierda o a la derecha.

GA* Especificar si la parte acristalada es a la izquierda o a la derecha.

| TIPOS DE VIDRIO | | | | |
|-----------------|----|-------|-------|------|
| | | | | |
| GG G* | KG | SAT M | SAT G | SG G |

GG G* vidrio gris brillo sólo para BR6 y XR45
KG vidrio transparente
SAT M satinado mate
SAT G satinado brillo
SG G vidrio negro brillo

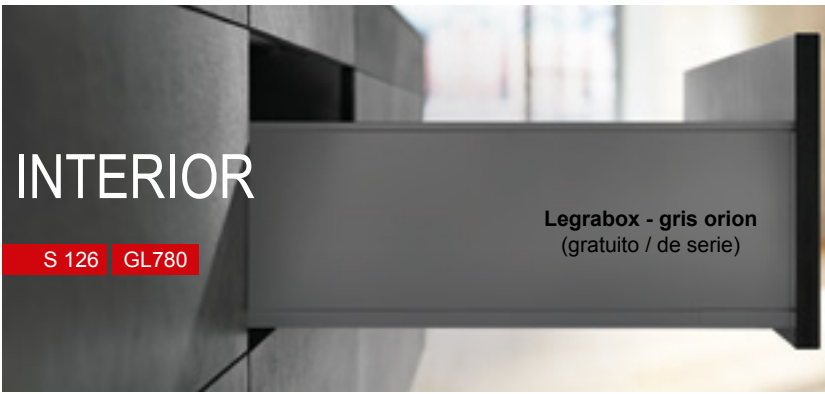

- Sistema metálico fino y elegante, en color gris antracita
- Los costados del cajón son totalmente rectos dentro y fuera con un grosor de 12,8 mm
- Trasera metálica
- Novedoso sistema de guías sobre las base
- Capacidad de carga de 40 kg hasta 60 cm de anchura y de 70 kg a partir de 80 cm de anchura
- Las guías son suaves y se deslizan sin esfuerzo incluso a plena carga
- Cierre silencioso y con freno gracias al sistema BLUMOTION
- Hundimiento mínimo gracias a la robustez del cajón
- Elementos de distribución interior a juego
- Disponible Tip-on blumotion para LEGRABOX (sistema push de apertura Tip-on para cajones y gaveteros)
- Servo-Drive Flex: para la apertura mecánica de combis o frigos y lavavajillas panelado



Legrabox - Free
con paredes de vidrio transparente de 10 mm (con sobrecoste)

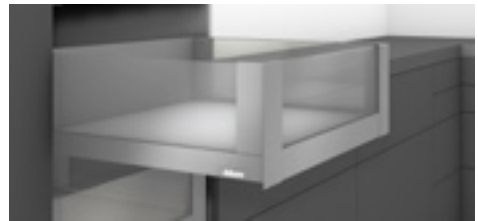

Panel trasero de 5 mm de grosor en **DM (MDF)**
Estabilizado de mueble de madera maciza al frente

Profundidad de carcasa estándar de 575 mm, profundidad de 550 mm disponible sin suplemento

18 colores de carcasa disponible, posibilidad de tener el mismo acabado dentro y fuera

Cajón LEGRABOX de paredes metálicas sobre guías con freno

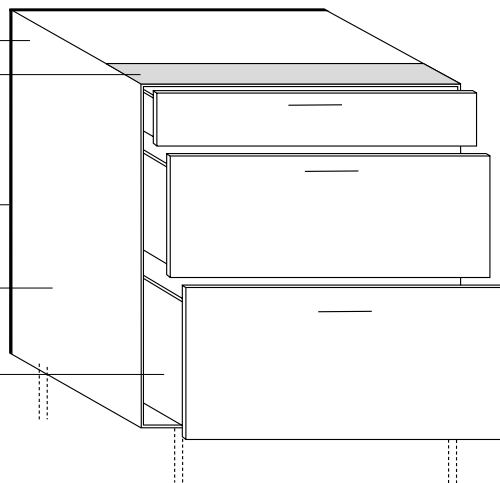

19 mm carcasa

Herrajes de suspensión invisibles

Panel trasero de 5 mm de grosor en **DM (MDF)**

Estantes regulables de 19 mm con pin anti movimiento

Soportes de baldas de 3 mm en color oscuro

Bisagras Blum negro onyx con freno integrado, bisagras de 155° con freno integrado

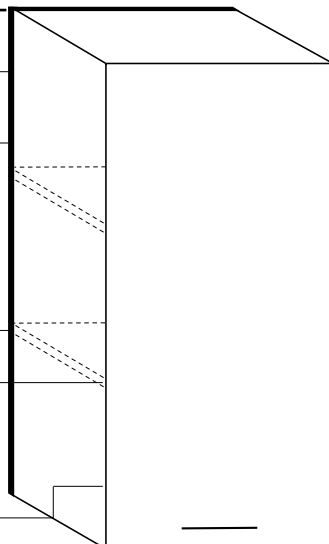

ELarge

XTend

EWide

DARK PERFECTION



Almacenamiento / Botiquines / LeMans: estándar con interior lacado en polvo color antracita





- Sistema de cajones y gaveteros Tandembox Antaro
Su estructura es en color gris orion mate.
- El modelo Tandembox Antaro se define por sus líneas y diseño claros y angulares (soportes rectangulares)
- Panel trasero metálico
- Extracción suave
- Capacidad de carga dinámica elevada:
cajones hasta 60 cm de ancho, 30 kg de capacidad de carga
a partir de 80 cm de anchura, hasta 50 kg de capacidad de carga
- alta estabilidad
- organizadores interiores y complementos oficiales
- Tip-on Blumotion disponible para elementos ANTARO (extracción mecánica mediante pulsación)

3 mm de grosor

Travesaño de DM (MDF) oscuro

Profundidad de carcasa estándar de 575 mm, profundidad de 550 mm disponible sin suplemento

5 colores de carcasa disponible, posibilidad de tener el mismo acabado dentro y fuera

BLUM TANDEMBOX ANTARO gris orion de paredes metálicas

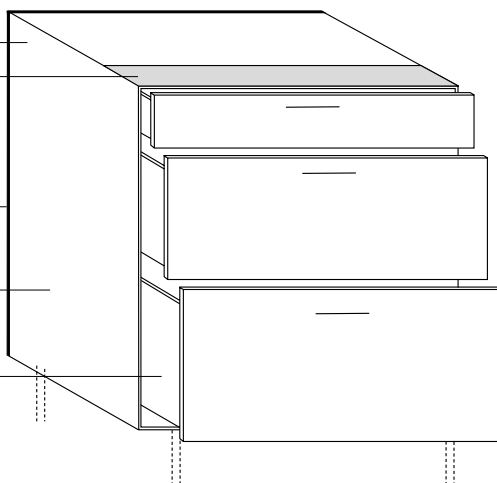

19 mm carcasa

Herrajes de suspensión visibles

Panel trasero de 3 mm

Estantes regulables de 19 mm con pin anti movimiento

Soportes de baldas de 3 mm en color oscuro

Bisagras Blum negro onyx con freno integrado, bisagras de 155° con freno integrado

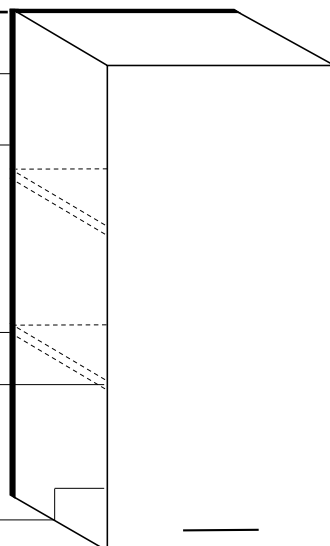

ELarge

XTend





- Sistema de cajones y gaveteros Tandembox Plus
Su estructura es en color gris orion mate.
- Elementos de soporte estructural cilíndricos
- Panel trasero metálico
- Extracción suave
- Capacidad de carga dinámica elevada:
cajones hasta 60 cm de ancho, 30 kg de capacidad de carga
a partir de 80 cm de anchura, hasta 50 kg de capacidad de carga
- alta estabilidad
- organizadores interiores y complementos oficiales
- Tip-on Blumotion disponible para elementos Tandembox
(extracción mecánica mediante pulsación)

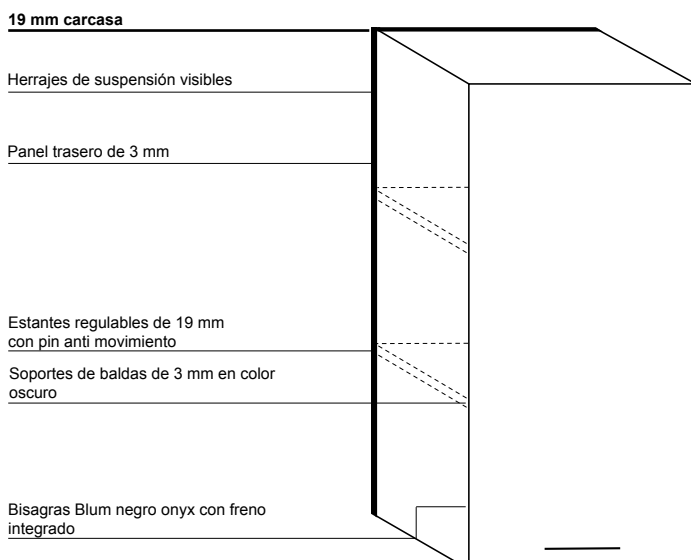
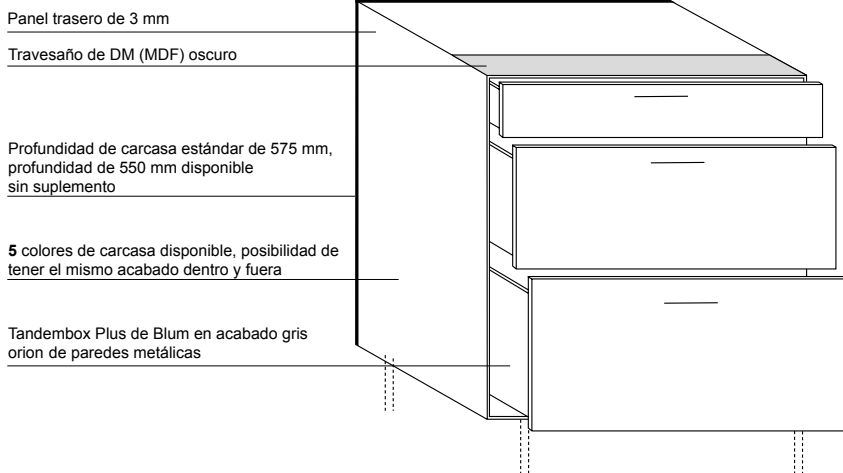

XTend

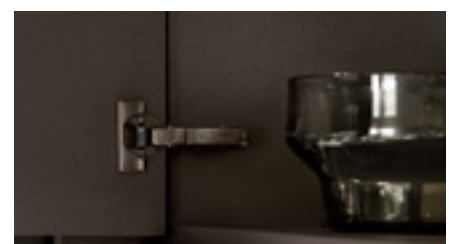

**Acabados
en melamina**





PREMIUM

Vitrinas

G/GA/GM/R Vitrina con marco,
L vitrina con montantes verticales laterales

| TOUCH | COM | Color de frente | Carcasa | Costado visto | W 19 | W50, 75,100 | XW5/XW6 | Zócalos | Estantes |
|-----------------|----------|-----------------|---------|---------------|------|-------------|---------|---------|----------|
| P108 260 | P229 260 | arcai-red | * | KS | KS | KS W75+100 | KS | KS | - |
| GLV 45 P108 006 | P229 006 | bianco | KS | UM | UM | UM W75+100 | UM | UM | UM |
| P108 261 | P229 261 | blackblue | * | KS | KS | KS W75+100 | KS | KS | - |
| P108 262 | P229 262 | blackgreen | * | KS | KS | KS W75+100 | KS | KS | - |
| GLV 45 P108 063 | P229 063 | carbón | KS | - | KS | KS | KS | KS | KS |
| GLV 45 P108 123 | P229 123 | delfin | KS | - | KS | KS | KS | KS | KS |
| GLV 45 P108 014 | P229 014 | fango | * | KS | KS | KS | KS | KS | KS |
| GLV 45 P108 095 | P229 095 | grigio | * | KS | KS | KS W75+100 | KS | KS | KS |
| GLV 45 P108 024 | P229 024 | cachemir | KS | - | KS | KS | KS | KS | KS |
| GLV 45 P108 064 | P229 064 | grava | KS | - | KS | KS | KS | KS | KS |
| GLV 45 P108 044 | P229 044 | londra | KS | - | KS | KS | KS | KS | KS |
| GLV 45 P108 090 | P229 090 | magnolia | KS | UM | UM | UM W75+100 | UM | UM | UM |
| P108 112 | P229 112 | musgo | * | KS | KS | KS W75+100 | KS | KS | - |
| P108 013 | P229 013 | muscata | * | KS | KS | KS W75+100 | KS | KS | - |
| P108 007 | P229 007 | optiwhite | KS | - | KS | KS | KS | KS | KS |
| P108 243 | P229 243 | orion | KS | - | KS | KS | KS | KS | KS |
| GLV 45 P108 501 | P229 501 | sage | * | KS | KS | KS W75+100 | KS | KS | KS |
| GLV 45 P108 126 | P229 126 | sharky | * | KS | KS | KS | KS | KS | KS |
| P108 244 | P229 244 | shell | KS | - | KS | KS | KS | KS | KS |
| GLV 45 P108 128 | P229 128 | pizarra | KS | - | KS | KS | KS | KS | KS |
| GLV 45 P108 101 | P229 101 | snow | KS | UM | UM | UM W75+100 | UM | UM | UM |
| P108 263 | P229 263 | stormgrey | * | KS | KS | KS W75+100 | KS | KS | - |

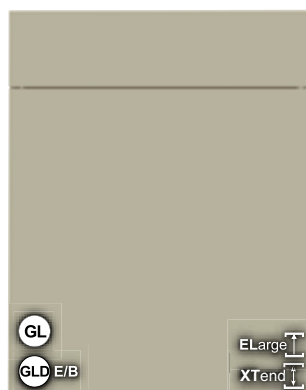

LITE

Vitrinas

Solo están disponibles las vitrinas universales

| TOUCH | Color de frente | Carcasa | Costado visto | W 19 | W50, 75,100 | XW5/XW6 | Zócalos | Estantes |
|----------|-----------------|---------|---------------|------|-------------|---------|---------|----------|
| L108 260 | arcai-red | * | KS | KS | KS W75+100 | KS | KS | - |
| L108 006 | bianco | KS | UM | UM | UM W75+100 | UM | UM | UM |
| L108 261 | blackblue | * | KS | KS | KS W75+100 | KS | KS | - |
| L108 262 | blackgreen | * | KS | KS | KS W75+100 | KS | KS | - |
| L108 063 | carbón | KS | - | KS | KS | KS | KS | KS |
| L108 123 | delfin | KS | - | KS | KS | KS | KS | KS |
| L108 014 | fango | * | KS | KS | KS | KS | KS | KS |
| L108 095 | grigio | * | KS | KS | KS W75+100 | KS | KS | KS |
| L108 024 | cachemir | * | KS | KS | KS | KS | KS | KS |
| L108 064 | grava | * | KS | KS | KS | KS | KS | KS |
| L108 044 | londra | * | KS | KS | KS | KS | KS | KS |
| L108 090 | magnolia | * | UM | UM | UM W75+100 | UM | UM | UM |
| L108 112 | musgo | * | KS | KS | KS W75+100 | KS | KS | - |
| L108 013 | muscata | * | KS | KS | KS W75+100 | KS | KS | - |
| L108 007 | optiwhite | * | KS | KS | KS | KS | KS | KS |
| L108 243 | orion | * | KS | KS | KS | KS | KS | KS |
| L108 501 | sage | * | KS | KS | KS W75+100 | KS | KS | KS |
| L108 126 | sharky | * | KS | KS | KS | KS | KS | KS |
| L108 244 | shell | * | KS | KS | KS | KS | KS | KS |
| L108 128 | pizarra | KS | - | KS | KS | KS | KS | KS |
| L108 101 | snow | * | UM | UM | UM W75+100 | UM | UM | UM |
| L108 263 | stormgrey | * | KS | KS | KS W75+100 | KS | KS | - |

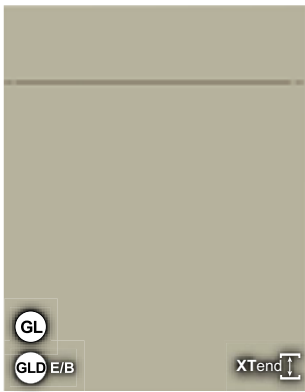

NEW

Vitrinas
R Vitrina con marco cuadrado,
L Vitrina con montantes verticales

| TOUCH | Color de frente | Carcasa | Costado visto | W 19 | W50, 75,100 | XW5/ XW6 | Zócalos | Estantes |
|----------|-----------------|---------|---------------|------|-------------|----------|---------|----------|
| N108 260 | arcai-red | * | KS | KS | - | KS | KS | - |
| N108 006 | bianco | KS | UM | UM | - | UM | UM | UM |
| N108 261 | blackblue | * | KS | KS | - | KS | KS | - |
| N108 262 | blackgreen | * | KS | KS | - | KS | KS | - |
| N108 063 | carbón | KS | - | KS | - | KS | KS | KS |
| N108 123 | delfin | KS | - | KS | - | KS | KS | KS |
| N108 014 | fango | * | KS | KS | - | KS | KS | KS |
| N108 095 | grigio | * | KS | KS | - | KS | KS | KS |
| N108 024 | cachemir | * | KS | KS | - | KS | KS | KS |
| N108 064 | grava | * | KS | KS | - | KS | KS | KS |
| N108 044 | londra | * | KS | KS | - | KS | KS | KS |
| N108 090 | magnolia | * | UM | UM | - | UM | UM | UM |
| N108 112 | musgo | * | KS | KS | - | KS | KS | - |
| N108 013 | muscata | * | KS | KS | - | KS | KS | - |
| N108 007 | optiwhite | * | KS | KS | - | KS | KS | KS |
| N108 243 | orion | * | KS | KS | - | KS | KS | KS |
| N108 501 | sage | * | KS | KS | - | KS | KS | KS |
| N108 126 | sharky | * | KS | KS | - | KS | KS | KS |
| N108 244 | shell | * | KS | KS | - | KS | KS | KS |
| N108 128 | pizarra | KS | - | KS | - | KS | KS | KS |
| N108 101 | snow | * | UM | UM | - | UM | UM | UM |
| N108 263 | stormgrey | * | KS | KS | - | KS | KS | - |



Acabado melamina Mate Fina (KS) / Ultra Mate (UM) y canto sin juntas. La textura puede variar según los acabados.

Configuración de posiciones de tirador TOUCH

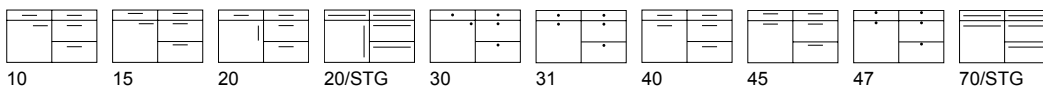

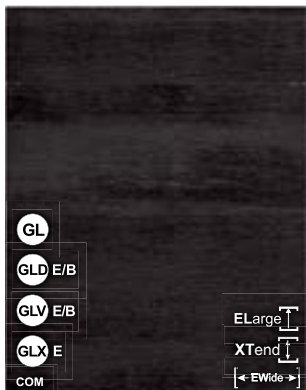

PREMIUM

| PORTO H | COM | Color de frente | Carcasa | Costado visto | W 19 | W50, 75,100 | XW5/XW6 | Zócalos | Estantes |
|-----------------|----------|--------------------|---------|---------------|------|-------------|---------|---------|----------|
| P105 267 | P250 267 | black burned, H | * | WL | WL | WL W75+100 | WL | WL | - |
| P105 023 | P250 023 | roble denver, H | * | WL | WL | WL W75+100 | WL | WL | - |
| GLV 45 P105 045 | P250 045 | roble bardolino, H | * | WL | WL | WL W75+100 | WL | WL | - |
| GLV 45 P105 028 | P250 028 | roble natural, H | KS | - | WL | WL | WL | WL | WL |

| PORTO V | COM | Color de frente | Carcasa | Costado visto | W 19 | W50, 75,100 | XW5/XW6 | Zócalos | Estantes |
|-----------------|----------|--------------------|---------|---------------|------|-------------|---------|---------|----------|
| P104 267 | P249 267 | black burned, V | * | WL | WL | WL W75+100 | WL | WL | - |
| P104 023 | P249 023 | roble denver, V | * | WL | WL | WL W75+100 | WL | WL | - |
| GLV 45 P104 045 | P249 045 | roble bardolino, V | * | WL | WL | WL W75+100 | WL | WL | - |
| GLV 45 P104 028 | P249 028 | roble natural, V | KS | - | WL | WL | WL | WL | WL |

Vitrinas

G/GA/GM/R Vitrina con marco cuadrado,
L Vitrina con montantes verticales



LITE

| PORTO H | Color de frente | Carcasa | Costado visto | W 19 | W50, 75,100 | XW5/XW6 | Zócalos | Estantes |
|----------|--------------------|---------|---------------|------|-------------|---------|---------|----------|
| L105 267 | black burned, H | * | WL | WL | WL W75+100 | WL | WL | - |
| L105 023 | roble denver, H | * | WL | WL | WL W75+100 | WL | WL | - |
| L105 045 | roble bardolino, H | * | WL | WL | WL W75+100 | WL | WL | - |
| L105 028 | roble natural, H | * | WL | WL | WL | WL | WL | WL |

| PORTO V | Color de frente | Carcasa | Costado visto | W 19 | W50, 75,100 | XW5/XW6 | Zócalos | Estantes |
|----------|--------------------|---------|---------------|------|-------------|---------|---------|----------|
| L104 267 | black burned, V | * | WL | WL | WL W75+100 | WL | WL | - |
| L104 023 | roble denver, V | * | WL | WL | WL W75+100 | WL | WL | - |
| L104 045 | roble bardolino, V | * | WL | WL | WL W75+100 | WL | WL | - |
| L104 028 | roble natural, V | * | WL | WL | WL | WL | WL | WL |

Vitrinas

Solo están disponibles las vitrinas universales



NEW

| PORTO H | Color de frente | Carcasa | Costado visto | W 19 | W50, 75,100 | XW5/XW6 | Zócalos | Estantes |
|----------|--------------------|---------|---------------|------|-------------|---------|---------|----------|
| N105 267 | black burned, H | * | WL | WL | - | WL | WL | - |
| N105 023 | roble denver, H | * | WL | WL | - | WL | WL | - |
| N105 045 | roble bardolino, H | * | WL | WL | - | WL | WL | - |
| N105 028 | roble natural, H | * | WL | WL | - | WL | WL | WL |

| PORTO V | Color de frente | Carcasa | Costado visto | W 19 | W50, 75,100 | XW5/XW6 | Zócalos | Estantes |
|----------|--------------------|---------|---------------|------|-------------|---------|---------|----------|
| N104 267 | black burned, V | * | WL | WL | - | WL | WL | - |
| N104 023 | roble denver, V | * | WL | WL | - | WL | WL | - |
| N104 045 | roble bardolino, V | * | WL | WL | - | WL | WL | - |
| N104 028 | roble natural, V | * | WL | WL | - | WL | WL | WL |

Vitrinas

R Vitrina con marco cuadrado,
L Vitrina con montantes verticales



black burned, H roble denver, H roble bardolino, H roble natural, H



black burned, V roble denver, V roble bardolino, V roble natural, V

Melamina con canteado PP de 0,8 mm de grosor.
Acabado madera en estilo woodline con **vetado horizontal/vertical** simulando madera.

Configuración de posiciones de tirador PORTO H+V woodline

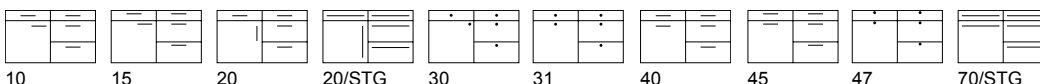

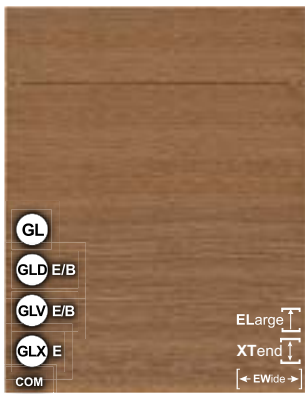

P
R
E
M
I
U
M

Vitrinas

G/GA/GM/R Vitrina con marco cuadrado,
L Vitrina con montantes verticales

| ALBERO H | COM | Color de frente | Carcasa | Costado visto | W 19 | W50, 75,100 | XW5/XW6 | Zócalos | Estantes |
|----------|----------|-----------------|---------|---------------|------|-------------|---------|---------|----------|
| P116 252 | P211 252 | negro, H | KS | ST | ST | ST | ST | ST | ST |
| P116 253 | P211 253 | café, H | * | ST | ST | ST | ST | ST | ST |
| P116 255 | P211 255 | nature, H | * | ST | ST | ST | ST | ST | ST |
| P116 254 | P211 254 | noce, H | * | ST | ST | ST | ST | ST | ST |

| ALBERO V | COM | Color de frente | Carcasa | Costado visto | W 19 | W50, 75,100 | XW5/XW6 | Zócalos | Estantes |
|----------|----------|-----------------|---------|---------------|------|-------------|---------|---------|----------|
| P117 252 | P212 252 | negro, V | KS | ST | ST | ST | ST | ST | ST |
| P117 253 | P212 253 | café, V | * | ST | ST | ST | ST | ST | ST |
| P117 255 | P212 255 | nature, V | * | ST | ST | ST | ST | ST | ST |
| P117 254 | P212 254 | noce, V | * | ST | ST | ST | ST | ST | ST |

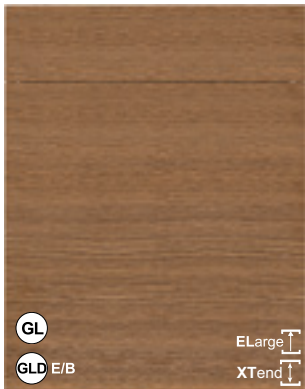

L
I
T
E

Vitrinas

Solo están disponibles las vitrinas universales

| ALBERO H | Color de frente | Carcasa | Costado visto | W 19 | W50, 75,100 | XW5/XW6 | Zócalos | Estantes |
|----------|-----------------|---------|---------------|------|-------------|---------|---------|----------|
| L116 252 | negro, H | * | ST | ST | ST | ST | ST | ST |
| L116 253 | café, H | * | ST | ST | ST | ST | ST | ST |
| L116 255 | nature, H | * | ST | ST | ST | ST | ST | ST |
| L116 254 | noce, H | * | ST | ST | ST | ST | ST | ST |

| ALBERO V | Color de frente | Carcasa | Costado visto | W 19 | W50, 75,100 | XW5/XW6 | Zócalos | Estantes |
|----------|-----------------|---------|---------------|------|-------------|---------|---------|----------|
| L117 252 | negro, V | * | ST | ST | ST | ST | ST | ST |
| L117 253 | café, V | * | ST | ST | ST | ST | ST | ST |
| L117 255 | nature, V | * | ST | ST | ST | ST | ST | ST |
| L117 254 | noce, V | * | ST | ST | ST | ST | ST | ST |

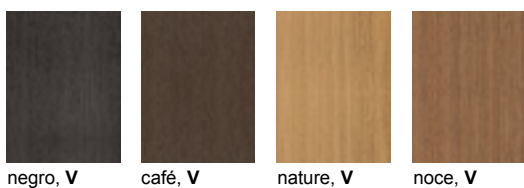

Lamina gruesa de melamina texturizada coincidente con el veteado. Veta **horizontal/vertical**. Canteado igual a frente, parte trasera del mismo color

Configuración de posiciones de tirador ALBERO H+V

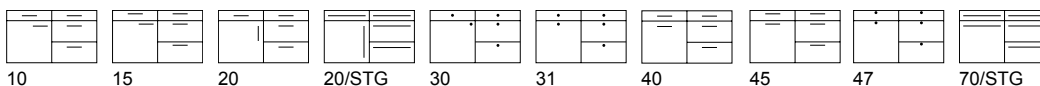



PREMIUM

Vitrinas
G/GA/GM/R Vitrina con marco cuadrado,
L Vitrina con montantes verticales

| | SINCRONO H | COM | Frontfarbe | Korpus | Costado visto | W 19 | W50, 75,100 | XW5/XW6 | Socket | Regal |
|--------|------------|----------|----------------------|--------|---------------|------|-------------|---------|--------|-------|
| GLV 45 | P114 200 | P206 200 | argento, H | * | ST | ST | ST | ST | ST | ST |
| GLV 45 | P114 199 | P206 199 | halifax crack oak, H | KS | - | ST | ST | ST | ST | ST |
| GLV 45 | P114 175 | P206 175 | natural Halifax, H | * | ST | ST | ST | ST | ST | ST |
| GLV 45 | P114 266 | P206 266 | halifax tin dark, H | * | ST | ST | ST W75+100 | ST | ST | - |
| GLV 45 | P114 145 | P206 145 | bianco Halifax, H | * | ST | ST | ST | ST | ST | ST |
| GLV 45 | P114 115 | P206 115 | roble nudoso, H | * | ST | ST | ST | ST | ST | ST |
| GLV 45 | P114 046 | P206 046 | roble sanremo, H | * | WL | WL | WL | WL | WL | WL |

| | SINCRONO V | COM | Color de frente | Carcasa | Costado visto | W 19 | W50, 75,100 | XW5/XW6 | Zócalos | Estantes |
|--------|------------|----------|----------------------|---------|---------------|------|-------------|---------|---------|----------|
| GLV 45 | P115 200 | P207 200 | argento, V | * | ST | ST | ST | ST | ST | ST |
| GLV 45 | P115 199 | P207 199 | halifax crack oak, V | KS | - | ST | ST | ST | ST | ST |
| GLV 45 | P115 175 | P207 175 | natural Halifax, V | * | ST | ST | ST | ST | ST | ST |
| GLV 45 | P115 266 | P207 266 | halifax tin dark, V | * | ST | ST | ST W75+100 | ST | ST | - |
| GLV 45 | P115 145 | P207 145 | bianco Halifax, V | * | ST | ST | ST | ST | ST | ST |
| GLV 45 | P115 115 | P207 115 | roble nudoso, V | * | ST | ST | ST | ST | ST | ST |
| GLV 45 | P115 046 | P207 046 | roble sanremo, V | * | WL | WL | WL | WL | WL | WL |



LITE

Vitrinas
Solo están disponibles las vitrinas universales

| | SINCRONO H | Color de frente | Carcasa | Costado visto | W 19 | W50, 75,100 | XW5/XW6 | Zócalos | Estantes |
|--|------------|----------------------|---------|---------------|------|-------------|---------|---------|----------|
| | L114 200 | argento, H | * | ST | ST | ST | ST | ST | ST |
| | L114 199 | halifax crack oak, H | * | ST | ST | ST | ST | ST | ST |
| | L114 175 | natural Halifax, H | * | ST | ST | ST | ST | ST | ST |
| | L114 266 | halifax tin dark, H | * | ST | ST | ST W75+100 | ST | ST | - |
| | L114 145 | bianco Halifax, H | * | ST | ST | ST | ST | ST | ST |
| | L114 115 | roble nudoso, H | * | ST | ST | ST | ST | ST | ST |
| | L114 046 | roble sanremo, H | * | WL | WL | WL | WL | WL | WL |

| | SINCRONO V | Color de frente | Carcasa | Costado visto | W 19 | W50, 75,100 | XW5/XW6 | Zócalos | Estantes |
|--|------------|----------------------|---------|---------------|------|-------------|---------|---------|----------|
| | L115 200 | argento, V | * | ST | ST | ST | ST | ST | ST |
| | L115 199 | halifax crack oak, V | * | ST | ST | ST | ST | ST | ST |
| | L115 175 | natural Halifax, V | * | ST | ST | ST | ST | ST | ST |
| | L115 266 | halifax tin dark, V | * | ST | ST | ST W75+100 | ST | ST | - |
| | L115 145 | bianco Halifax, V | * | ST | ST | ST | ST | ST | ST |
| | L115 115 | roble nudoso, V | * | ST | ST | ST | ST | ST | ST |
| | L115 046 | roble sanremo, V | * | WL | WL | WL | WL | WL | WL |

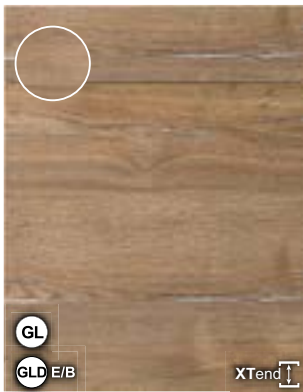

NEW

Vitrinas
R Vitrina con marco cuadrado,
L Vitrina con montantes verticales

| SINCRONO H | Color de frente | Carcasa | Costado visto | W 19 | W50, 75,100 | XW5/XW6 | Zócalos | Estantes |
|------------|----------------------|---------|---------------|------|-------------|---------|---------|----------|
| N114 200 | argento, H | * | ST | ST | - | ST | ST | ST |
| N114 199 | halifax crack oak, H | * | ST | ST | - | ST | ST | ST |
| N114 175 | natural Halifax, H | * | ST | ST | - | ST | ST | ST |
| N114 266 | halifax tin dark, H | * | ST | ST | - | ST | ST | - |
| N114 145 | bianco Halifax, H | * | ST | ST | - | ST | ST | ST |
| N114 115 | roble nudoso, H | * | ST | ST | - | ST | ST | ST |
| N114 046 | roble sanremo, H | * | WL | WL | - | WL | WL | WL |

| SINCRONO V | Color de frente | Carcasa | Costado visto | W 19 | W50, 75,100 | XW5/XW6 | Zócalos | Estantes |
|------------|----------------------|---------|---------------|------|-------------|---------|---------|----------|
| N115 200 | argento, V | * | ST | ST | - | ST | ST | ST |
| N115 199 | halifax crack oak, V | * | ST | ST | - | ST | ST | ST |
| N115 175 | natural Halifax, V | * | ST | ST | - | ST | ST | ST |
| N115 266 | halifax tin dark, V | * | ST | ST | - | ST | ST | - |
| N115 145 | bianco Halifax, V | * | ST | ST | - | ST | ST | ST |
| N115 115 | roble nudoso, V | * | ST | ST | - | ST | ST | ST |
| N115 046 | roble sanremo, V | * | WL | WL | - | WL | WL | WL |



Melamina texturizada imitando madera con veteado horizontal/vertical con canteado grueso PP en acabado idéntico.

Configuración de posiciones de tirador SINCRONO H+V

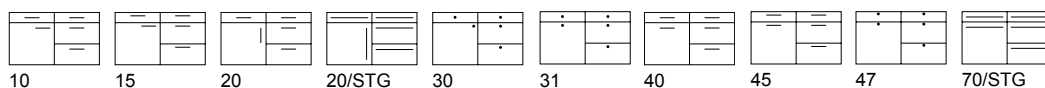

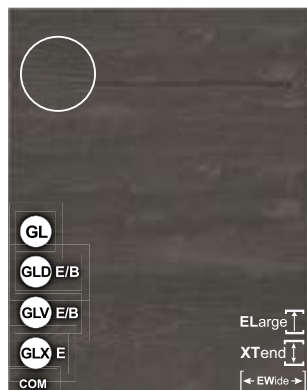

PREMIUM

Vitrinas

G/GA/GM/R Vitrina con marco cuadrado,
L Vitrina con montantes verticales

| SHERWOOD H | | COM | Color de frente | Carcasa | Costado visto | W 19 | W50, 75,100 | XW5/XW6 | Zócalos | Estantes |
|-------------------|----------|----------|-----------------|---------|---------------|------|-------------|---------|---------|----------|
| GLV ⁴⁵ | P140 122 | P290 122 | negro, H | KS | ST | ST | ST | ST | ST | ST |
| | P140 198 | P290 198 | burned wood, H | * | ST | ST | ST | ST | ST | - |
| GLV ⁴⁵ | P140 142 | P290 142 | bushy park, H | * | ST | ST | ST | ST | ST | ST |
| GLV ⁴⁵ | P140 093 | P290 093 | engadina, H | * | ST | ST | ST | ST | ST | ST |
| | P140 203 | P290 203 | grafito, H | KS | ST | ST | ST | ST | ST | ST |
| GLV ⁴⁵ | P140 144 | P290 144 | greenwich, H | * | ST | ST | ST | ST | ST | ST |
| GLV ⁴⁵ | P140 195 | P290 195 | natural, H | * | ST | ST | ST | ST | ST | ST |

| SHERWOOD V | | COM | Color de frente | Carcasa | Costado visto | W 19 | W50, 75,100 | XW5/XW6 | Zócalos | Estantes |
|-------------------|----------|----------|-----------------|---------|---------------|------|-------------|---------|---------|----------|
| GLV ⁴⁵ | P141 122 | P291 122 | negro, V | KS | ST | ST | ST | ST | ST | ST |
| | P141 198 | P291 198 | burned wood, V | * | ST | ST | ST | ST | ST | - |
| GLV ⁴⁵ | P141 142 | P291 142 | bushy park, V | * | ST | ST | ST | ST | ST | ST |
| GLV ⁴⁵ | P141 093 | P291 093 | engadina, V | * | ST | ST | ST | ST | ST | ST |
| | P141 203 | P291 203 | grafito, V | KS | ST | ST | ST | ST | ST | ST |
| GLV ⁴⁵ | P141 144 | P291 144 | greenwich, V | * | ST | ST | ST | ST | ST | ST |
| GLV ⁴⁵ | P141 195 | P291 195 | natural, V | * | ST | ST | ST | ST | ST | ST |



LITE

Vitrinas

Solo están disponibles las vitrinas universales

| SHERWOOD H | | Color de frente | Carcasa | Costado visto | W 19 | W50, 75,100 | XW5/XW6 | Zócalos | Estantes |
|------------|-----|-----------------|---------|---------------|------|-------------|---------|---------|----------|
| L140 | 122 | negro, H | * | ST | ST | ST | ST | ST | ST |
| L140 | 198 | burned wood, H | * | ST | ST | ST | ST | ST | - |
| L140 | 142 | bushy park, H | * | ST | ST | ST | ST | ST | ST |
| L140 | 093 | engadina, H | * | ST | ST | ST | ST | ST | ST |
| L140 | 203 | grafito, H | * | ST | ST | ST | ST | ST | ST |
| L140 | 144 | greenwich, H | * | ST | ST | ST | ST | ST | ST |
| L140 | 195 | natural, H | * | ST | ST | ST | ST | ST | ST |

| SHERWOOD V | | Color de frente | Carcasa | Costado visto | W 19 | W50, 75,100 | XW5/XW6 | Zócalos | Estantes |
|------------|-----|-----------------|---------|---------------|------|-------------|---------|---------|----------|
| L141 | 122 | negro, V | * | ST | ST | ST | ST | ST | ST |
| L141 | 198 | burned wood, V | * | ST | ST | ST | ST | ST | - |
| L141 | 142 | bushy park, V | * | ST | ST | ST | ST | ST | ST |
| L141 | 093 | engadina, V | * | ST | ST | ST | ST | ST | ST |
| L141 | 203 | grafito, V | * | ST | ST | ST | ST | ST | ST |
| L141 | 144 | greenwich, V | * | ST | ST | ST | ST | ST | ST |
| L141 | 195 | natural, V | * | ST | ST | ST | ST | ST | ST |



Lamina gruesa de melamina texturizada coincidente con el veteado. Veta **horizontal/vertical**. Canteado de 1 mm a cuatro cantos.

Configuración de posiciones de tirador SHERWOOD H+V

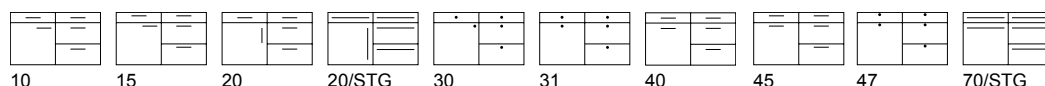

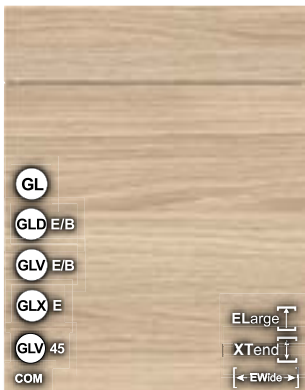

PREMIUM

Vitrinas

G/GA/GM/R Vitrina con marco cuadrado,
L Vitrina con montantes verticales

| SMART H | COM | Color de frente | Carcasa | Costado visto | W 19 | W50, 75,100 | XW5/XW6 | Zócalos | Estantes |
|----------------------------|----------|---------------------------|---------|---------------|------|-------------|---------|---------|----------|
| P148 226 | P279 226 | nocciola, H | * | ST | ST | ST | ST | ST | ST |
| ^{GLV 45} P148 500 | P279 500 | escandinavo, H | KS | - | ST | ST | ST | ST | ST |
| P148 153 | P279 153 | vic. oak claire, H | * | WL | WL | WL | WL | WL | WL |
| P148 216 | P279 216 | nogal, H | KS | - | ST | ST | ST | ST | ST |

| SMART V | COM | Color de frente | Carcasa | Costado visto | W 19 | W50, 75,100 | XW5/XW6 | Zócalos | Estantes |
|----------------------------|----------|---------------------------|---------|---------------|------|-------------|---------|---------|----------|
| P149 226 | P280 226 | nocciola, V | * | ST | ST | ST | ST | ST | ST |
| ^{GLV 45} P149 500 | P280 500 | escandinavo, V | KS | - | ST | ST | ST | ST | ST |
| P149 153 | P280 153 | vic. oak claire, V | * | WL | WL | WL | WL | WL | WL |
| P149 216 | P280 216 | nogal, V | KS | - | ST | ST | ST | ST | ST |

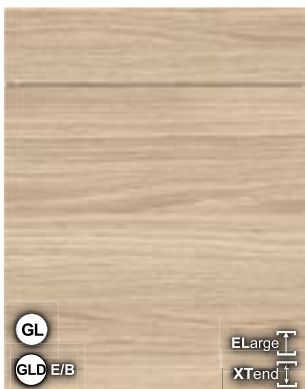

LITE

Vitrinas

Solo están disponibles las vitrinas universales

| SMART H | Color de frente | Carcasa | Costado visto | W 19 | W50, 75,100 | XW5/XW6 | Zócalos | Estantes |
|----------|---------------------------|---------|---------------|------|-------------|---------|---------|----------|
| L148 226 | nocciola, H | * | ST | ST | ST | ST | ST | ST |
| L148 500 | escandinavo, H | KS | - | ST | ST | ST | ST | ST |
| L148 153 | vic. oak claire, H | * | WL | WL | WL | WL | WL | WL |
| L148 216 | nogal, H | * | ST | ST | ST | ST | ST | ST |

| SMART V | Color de frente | Carcasa | Costado visto | W 19 | W50, 75,100 | XW5/XW6 | Zócalos | Estantes |
|----------|---------------------------|---------|---------------|------|-------------|---------|---------|----------|
| L149 226 | nocciola, V | * | ST | ST | ST | ST | ST | ST |
| L149 500 | escandinavo, V | KS | - | ST | ST | ST | ST | ST |
| L149 153 | vic. oak claire, V | * | WL | WL | WL | WL | WL | WL |
| L149 216 | nogal, V | * | ST | ST | ST | ST | ST | ST |

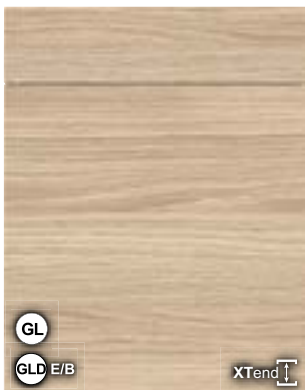

NEW

Vitrinas

R Vitrina con marco cuadrado,
L Vitrina con montantes verticales

| SMART H | Color de frente | Carcasa | Costado visto | W 19 | W50, 75,100 | XW5/XW6 | Zócalos | Estantes |
|----------|---------------------------|---------|---------------|------|-------------|---------|---------|----------|
| N148 226 | nocciola, H | * | ST | ST | - | ST | ST | ST |
| N148 500 | escandinavo, H | KS | - | ST | - | ST | ST | ST |
| N148 153 | vic. oak claire, H | * | WL | WL | - | WL | WL | WL |
| N148 216 | nogal, H | * | ST | ST | - | ST | ST | ST |

| SMART V | Color de frente | Carcasa | Costado visto | W 19 | W50, 75,100 | XW5/XW6 | Zócalos | Estantes |
|----------|---------------------------|---------|---------------|------|-------------|---------|---------|----------|
| N149 226 | nocciola, V | * | ST | ST | - | ST | ST | ST |
| N149 500 | escandinavo, V | KS | - | ST | - | ST | ST | ST |
| N149 153 | vic. oak claire, V | * | WL | WL | - | WL | WL | WL |
| N149 216 | nogal, V | * | ST | ST | - | ST | ST | ST |



Frente: Melamina con acabado imitando veteado de madera (**horizontal/vertical**) con canto de PP, parte trasera del mismo color.

Configuración de posiciones de tirador SMART H+V

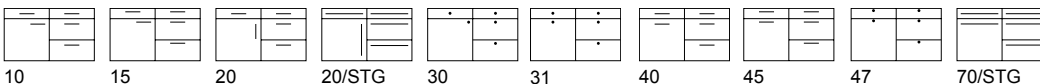

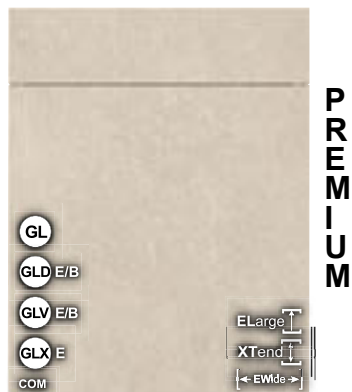

PREMIUM

Vitrinas

G/GA/GM/R Vitrina con marco cuadrado,
L Vitrina con montantes verticales

| | CEMENTO | COM | Color de frente | Carcasa | Costado visto | W 19 | W 75+100 | XW5/ XW6 | Zócalos | Estantes |
|--------|----------|----------|-----------------|---------|---------------|------|----------|-------------|---------|----------|
| GLV 45 | P170 205 | P270 205 | amber | * | ST | ST | ST | ST | ST | ST |
| GLV 45 | P170 096 | P270 096 | basalt oscuro | * | ST | ST | ST | ST | ST | ST |
| | P170 510 | P270 510 | bellis | * | ST | ST | ST | ST | ST | ST |
| GLV 45 | P170 022 | P270 022 | negro | KS | ST | ST | ST | ST | ST | ST |
| | P170 039 | P270 039 | bronce | * | ST | ST | ST | ST | ST | ST |
| | P170 040 | P270 040 | gris claro | * | ST | ST | ST | ST | ST | ST |
| GLV 45 | P170 097 | P270 097 | oxyde claro | * | ST | ST | ST | ST | ST | ST |
| | P170 207 | P270 207 | sand | * | ST | ST | ST | ST | ST | ST |
| GLV 45 | P170 118 | P270 118 | acero azul | * | ST | ST | ST | ST | ST | ST |
| | P170 511 | P270 511 | terra | * | ST | ST | ST | ST | ST | ST |

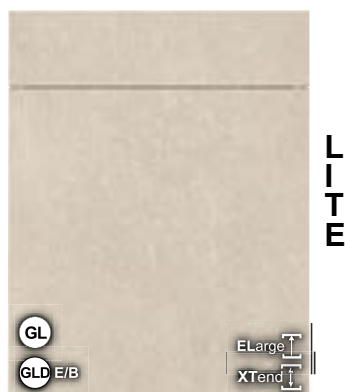

LITE

Vitrinas

Solo están disponibles las vitrinas universales

| CEMENTO | Color de frente | Carcasa | Costado visto | W 19 | W 75+100 | XW5/ XW6 | Zócalos | Estantes |
|----------|-----------------|---------|---------------|------|----------|-------------|---------|----------|
| L170 205 | amber | * | ST | ST | ST | ST | ST | ST |
| L170 096 | basalt oscuro | * | ST | ST | ST | ST | ST | ST |
| L170 510 | bellis | * | ST | ST | ST | ST | ST | ST |
| L170 022 | negro | * | ST | ST | ST | ST | ST | ST |
| L170 039 | bronce | * | ST | ST | ST | ST | ST | ST |
| L170 040 | gris claro | * | ST | ST | ST | ST | ST | ST |
| L170 097 | oxyde claro | * | ST | ST | ST | ST | ST | ST |
| L170 207 | sand | * | ST | ST | ST | ST | ST | ST |
| L170 118 | acero azul | * | ST | ST | ST | ST | ST | ST |
| L170 511 | terra | * | ST | ST | ST | ST | ST | ST |



NEW

Vitrinas

R Vitrina con marco cuadrado,
L Vitrina con montantes verticales

| CEMENTO | Color de frente | Carcasa | Costado visto | W 19 | W 75+100 | XW5/ XW6 | Zócalos | Estantes |
|----------|-----------------|---------|---------------|------|----------|-------------|---------|----------|
| N170 205 | amber | * | ST | ST | - | ST | ST | ST |
| N170 096 | basalt oscuro | * | ST | ST | - | ST | ST | ST |
| N170 510 | bellis | * | ST | ST | - | ST | ST | ST |
| N170 022 | negro | * | ST | ST | - | ST | ST | ST |
| N170 039 | bronce | * | ST | ST | - | ST | ST | ST |
| N170 040 | gris claro | * | ST | ST | - | ST | ST | ST |
| N170 097 | oxyde claro | * | ST | ST | - | ST | ST | ST |
| N170 207 | sand | * | ST | ST | - | ST | ST | ST |
| N170 118 | acero azul | * | ST | ST | - | ST | ST | ST |
| N170 511 | terra | * | ST | ST | - | ST | ST | ST |



amber

basalt oscuro

bellis

negro

bronce

Melamina texturizada simulando cemento,
canteado de 1 mm a cuatro cantos.

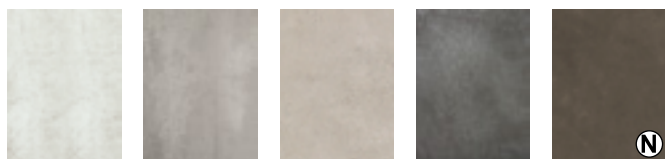

gris claro

oxyde claro

sand

acero azul

terra

Configuración de posiciones de tirador CEMENTO

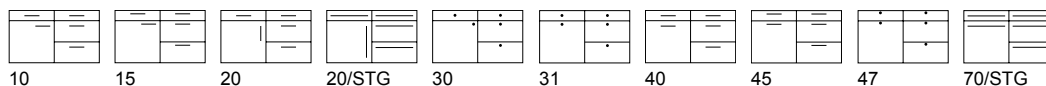

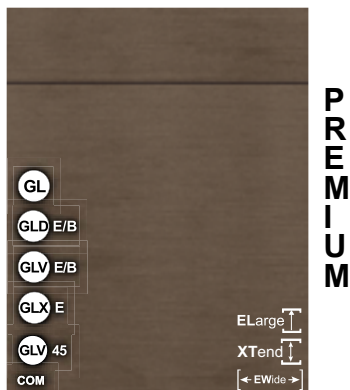

Vitrinas
G/GA/GM/R Vitrina con marco cuadrado,
L Vitrina con montantes verticales

| METALL H | COM | Color de frente | Carcasa | Costado visto | W 19 | W 75+100 | XW5/ XW6 | Zócalos | Estantes |
|-----------------|-----------------|------------------------|---------|---------------|------|----------|-------------|---------|----------|
| P233 022 | P333 022 | negro, H | KS | ST | ST | ST | ST | ST | ST |
| P233 196 | P333 196 | marrón, H | * | ST | ST | ST | ST | ST | ST |
| P233 060 | P333 060 | acero oscuro, H | * | ST | ST | ST | ST | ST | ST |

| METALL V | COM | Color de frente | Carcasa | Costado visto | W 19 | W 75+100 | XW5/ XW6 | Zócalos | Estantes |
|-----------------|-----------------|------------------------|---------|---------------|------|----------|-------------|---------|----------|
| P234 022 | P334 022 | negro, V | KS | ST | ST | ST | ST | ST | ST |
| P234 196 | P334 196 | marrón, V | * | ST | ST | ST | ST | ST | ST |
| P234 060 | P334 060 | acero oscuro, V | * | ST | ST | ST | ST | ST | ST |



Vitrinas
Solo están disponibles las vitrinas universales

| METALL H | Color de frente | Carcasa | Costado visto | W 19 | W 75+100 | XW5/ XW6 | Zócalos | Estantes |
|-----------------|------------------------|---------|---------------|------|----------|-------------|---------|----------|
| L233 022 | negro, H | * | ST | ST | ST | ST | ST | ST |
| L233 196 | marrón, H | * | ST | ST | ST | ST | ST | ST |
| L233 060 | acero oscuro, H | * | ST | ST | ST | ST | ST | ST |

| METALL V | Color de frente | Carcasa | Costado visto | W 19 | W 75+100 | XW5/ XW6 | Zócalos | Estantes |
|-----------------|------------------------|---------|---------------|------|----------|-------------|---------|----------|
| L234 022 | negro, V | * | ST | ST | ST | ST | ST | ST |
| L234 196 | marrón, V | * | ST | ST | ST | ST | ST | ST |
| L234 060 | acero oscuro, V | * | ST | ST | ST | ST | ST | ST |



Lámina de melamina gruesa con textura **horizontal/vertical** y efecto metálico, canteado de PP a cuatro cantos.

Configuración de posiciones de tirador METALL H+V



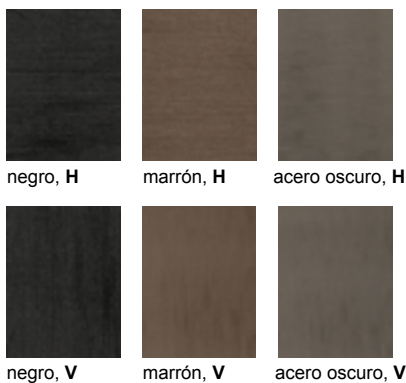
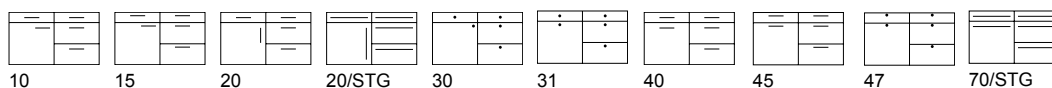
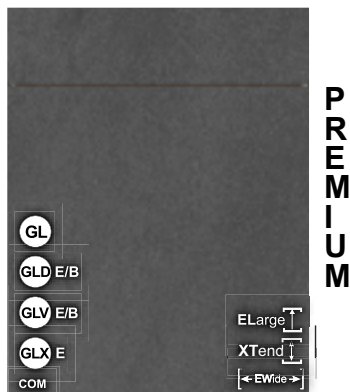

Vitrinas

G/GA/GM/R Vitrina con marco cuadrado,
L Vitrina con montantes verticales

| STONWORK H | COM | Color de frente | Carcasa | Costado visto | W 19 | W 75+100 | XW5/ XW6 | Zócalos | Estantes |
|-------------|------------|-----------------|--------------------|---------------|------|----------|-------------|---------|----------|
| P169 | 217 | P269 217 | clay, H | * | ST | ST | ST | ST | ST |
| P169 | 219 | P269 219 | turmalin, H | * | ST | ST | ST | ST | ST |

| STONWORK V | COM | Color de frente | Carcasa | Costado visto | W 19 | W 75+100 | XW5/ XW6 | Zócalos | Estantes |
|-------------|------------|-----------------|--------------------|---------------|------|----------|-------------|---------|----------|
| P189 | 217 | P289 217 | clay, V | * | ST | ST | ST | ST | ST |
| P189 | 219 | P289 219 | turmalin, V | * | ST | ST | ST | ST | ST |

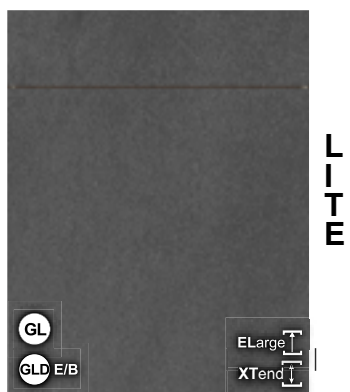

Vitrinas

Solo están disponibles las vitrinas universales

| STONWORK H | Color de frente | Carcasa | Costado visto | W 19 | W 75+100 | XW5/ XW6 | Zócalos | Estantes |
|-------------|-----------------|--------------------|---------------|------|----------|-------------|---------|----------|
| L169 | 217 | clay, H | * | ST | ST | ST | ST | ST |
| L169 | 219 | turmalin, H | * | ST | ST | ST | ST | ST |

| STONWORK V | Color de frente | Carcasa | Costado visto | W 19 | W 75+100 | XW5/ XW6 | Zócalos | Estantes |
|-------------|-----------------|--------------------|---------------|------|----------|-------------|---------|----------|
| L189 | 217 | clay, V | * | ST | ST | ST | ST | ST |
| L189 | 219 | turmalin, V | * | ST | ST | ST | ST | ST |

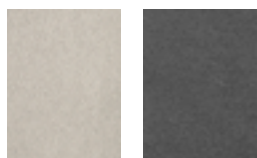

clay, H turmalin, H

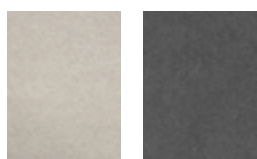

clay, V turmalin, V

Frente: Melamina gruesa con diseño de piedra y relieve, canto de PP de 1,0 mm en el mismo color en todo el perímetro.

Configuración de posiciones de tirador STONWORK H+V

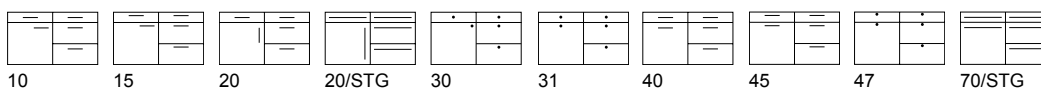



PREMIUM

Vitrinas

G/GA/GM/R Vitrina con marco cuadrado,
L Vitrina con montantes verticales

| SABLE H | COM | Color de frente | Carcasa | Costado visto | W 19 | W50, 75,100 | XW5/ XW6 | Zócalos | Estantes |
|----------|----------|-----------------|---------|---------------|------|-------------|----------|---------|----------|
| P126 213 | P226 213 | hazel, H | * | ST | ST | ST | ST | ST | ST |
| P126 212 | P226 212 | tobac, H | * | ST | ST | ST | ST | ST | ST |

| SABLE V | COM | Color de frente | Carcasa | Costado visto | W 19 | W50, 75,100 | XW5/ XW6 | Zócalos | Estantes |
|----------|----------|-----------------|---------|---------------|------|-------------|----------|---------|----------|
| P127 213 | P227 213 | hazel, V | * | ST | ST | ST | ST | ST | ST |
| P127 212 | P227 212 | tobac, V | * | ST | ST | ST | ST | ST | ST |



LITE

Vitrinas

Solo están disponibles las vitrinas universales

| SABLE H | Color de frente | Carcasa | Costado visto | W 19 | W50, 75,100 | XW5/ XW6 | Zócalos | Estantes |
|----------|-----------------|---------|---------------|------|-------------|----------|---------|----------|
| L126 213 | hazel, H | * | ST | ST | ST | ST | ST | ST |
| L126 212 | tobac, H | * | ST | ST | ST | ST | ST | ST |

| SABLE V | Color de frente | Carcasa | Costado visto | W 19 | W50, 75,100 | XW5/ XW6 | Zócalos | Estantes |
|----------|-----------------|---------|---------------|------|-------------|----------|---------|----------|
| L127 213 | hazel, V | * | ST | ST | ST | ST | ST | ST |
| L127 212 | tobac, V | * | ST | ST | ST | ST | ST | ST |

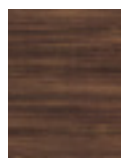

hazel, H

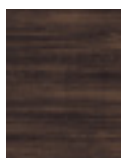

tobac, H



hazel, V



tobac, V

Frente: melamina gruesa con decoración madera con **diseño horizontal/vertical**, con canteado idéntico perimetral, el reverso es igual.

Configuración de posiciones de tirador SABLE H+V

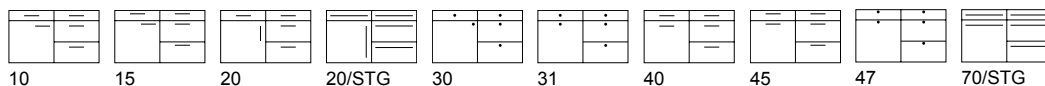

10 15 20 20/STG 30 31 40 45 47 70/STG



**P
R
E
M
I
U
M**

| METAPOR H | COM | Color de frente | Carcasa | Costado visto | W 19 | W75+100 | XW5/ XW6 | Zócalos | Estantes |
|-----------------|-----------------|---------------------------|---------|---------------|------|---------|-------------|---------|----------|
| P107 520 | P209 520 | ceniza metálica, H | * | ST | ST | ST | ST | ST | ST |
| P107 521 | P209 521 | nougat metallic, H | * | ST | ST | ST | ST | ST | ST |
| P107 522 | P209 522 | vaniglia, H | * | ST | ST | ST | ST | ST | ST |

| METAPOR V | COM | Color de frente | Carcasa | Costado visto | W 19 | W75+100 | XW5/ XW6 | Zócalos | Estantes |
|-----------------|-----------------|---------------------------|---------|---------------|------|---------|-------------|---------|----------|
| P106 520 | P208 520 | ceniza metálica, V | * | ST | ST | ST | ST | ST | ST |
| P106 521 | P208 521 | nougat metallic, V | * | ST | ST | ST | ST | ST | ST |
| P106 522 | P208 522 | vaniglia, V | * | ST | ST | ST | ST | ST | ST |

Vitrinas

G/GA/GM/R Vitrina con marco cuadrado,
L Vitrina con montantes verticales



**L
I
T
E**

| METAPOR H | Color de frente | Carcasa | Costado visto | W 19 | W75+100 | XW5/ XW6 | Zócalos | Estantes |
|-----------------|---------------------------|---------|---------------|------|---------|-------------|---------|----------|
| L107 520 | ceniza metálica, H | * | ST | ST | ST | ST | ST | ST |
| L107 521 | nougat metálico, H | * | ST | ST | ST | ST | ST | ST |
| L107 522 | vaniglia, H | * | ST | ST | ST | ST | ST | ST |

| METAPOR V | Color de frente | Carcasa | Costado visto | W 19 | W75+100 | XW5/ XW6 | Zócalos | Estantes |
|-----------------|---------------------------|---------|---------------|------|---------|-------------|---------|----------|
| L106 520 | ceniza metálica, V | * | ST | ST | ST | ST | ST | ST |
| L106 521 | nougat metálico, V | * | ST | ST | ST | ST | ST | ST |
| L106 522 | vaniglia, V | * | ST | ST | ST | ST | ST | ST |

Vitrinas

Solo están disponibles las vitrinas universales



ceniza met., **H** nougat met., **H** vaniglia, **H**



ceniza met., **V** nougat met., **V** vaniglia, **V**

Frente: melamina con poro y en 2 colores con efecto metálico, canto de PP de 1,0 mm a los cuatro cantos, trasera del mismo color.

Configuración de posiciones de tirador METAPOR H+V

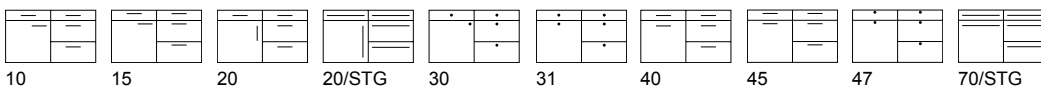



PREMIUM

Vitrinas

G/GA/GM/R Vitrina con marco cuadrado,
L Vitrina con montantes verticales



LITE

Vitrinas

Solo están disponibles las vitrinas universales

| TEXTILO H | COM | Color de frente | Carcasa | Costado visto | W 19 | W75+100 | XW5/XW6 | Zócalos | Estantes |
|-----------|----------|-----------------|---------|---------------|------|---------|---------|---------|----------|
| P121 525 | P231 525 | jute, H | * | ST | ST | ST | ST | ST | ST |
| P121 526 | P231 526 | sisal, H | * | ST | ST | ST | ST | ST | ST |

| TEXTILO V | COM | Color de frente | Carcasa | Costado visto | W 19 | W75+100 | XW5/XW6 | Zócalos | Estantes |
|-----------|----------|-----------------|---------|---------------|------|---------|---------|---------|----------|
| P120 525 | P230 525 | jute, V | * | ST | ST | ST | ST | ST | ST |
| P120 526 | P230 526 | sisal, V | * | ST | ST | ST | ST | ST | ST |

| TEXTILO H | Color de frente | Carcasa | Costado visto | W 19 | W75+100 | XW5/XW6 | Zócalos | Estantes |
|-----------|-----------------|---------|---------------|------|---------|---------|---------|----------|
| L121 525 | jute, H | * | ST | ST | ST | ST | ST | ST |
| L121 526 | sisal, H | * | ST | ST | ST | ST | ST | ST |

| TEXTILO V | Color de frente | Carcasa | Costado visto | W 19 | W75+100 | XW5/XW6 | Zócalos | Estantes |
|-----------|-----------------|---------|---------------|------|---------|---------|---------|----------|
| L120 525 | jute, V | * | ST | ST | ST | ST | ST | ST |
| L120 526 | sisal, V | * | ST | ST | ST | ST | ST | ST |

Ojo : La dimensión máxima de la estructura de tejido es de 2.600 mm en horizontal y 2.000 mm en vertical. (¡al revés que el resto de decoraciones)!

Los estantes y los costados visibles se fabrican siempre con el sentido de la veta horizontal.



jute, H sisal, H



jute, V sisal, V

Frente: melamina de capa gruesa con estructura de tejido con motivo decorativo horizontal/vertical con el canto del mismo decorado a los cuatro cantos.

Configuración de posiciones de tirador TEXTILO H+V

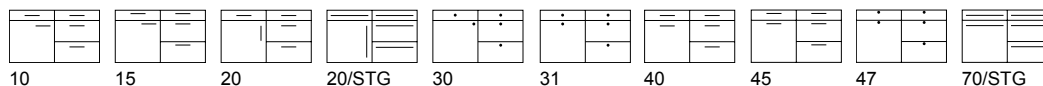

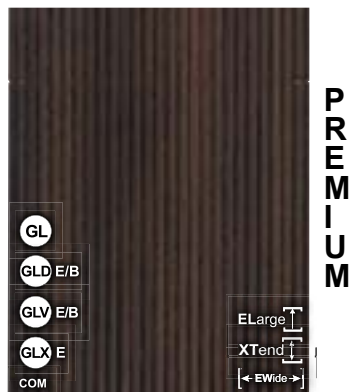

PREMIUM

| RIGA V | COM | Color de frente | Carcasa | Costado visto | W 19 | W75+100 | XW5/ XW6 | Zócalos | Estantes |
|----------|----------|-----------------|---------|---------------|------|---------|-------------|---------|----------|
| P222 313 | P322 313 | hazel, V | * | ST | ST | ST | ST | - | - |
| P222 312 | P322 312 | tobac, V | * | ST | ST | ST | ST | - | - |
| P222 314 | P322 314 | negro, V | KS | ST | ST | ST | ST | - | - |
| P222 315 | P322 315 | marrón, V | * | ST | ST | ST | ST | - | - |

Las siguientes combinaciones sólo son posibles con un cambio de acabado:

*El zócalo y los estantes sólo están disponibles con el acabado de puerta METALL/SABLE (sin ranurado).

*GLD-E/B; GLV-E/B; GLX-E sólo están disponibles con el acabado de puerta METALL/SABLE (sin ranurado).

Los laterales/costados vistos pueden combinarse con el modelo de puerta METALL/SABLE, si desea un diseño sin ranurado.

Vitrinas

Solo están disponibles las vitrinas universales

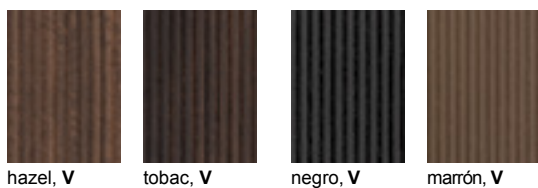

Frente: melamina gruesa con diseño ranurado vertical, con canteado a juego en todo el perímetro, trasera del mismo color

Configuración de posiciones de tirador RIGA V

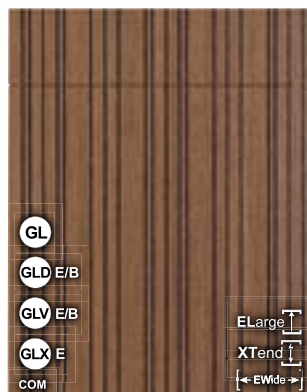
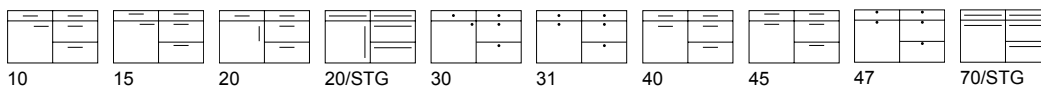

PREMIUM

| TOLDA V | COM | Color de frente | Carcasa | Costado visto | W 19 | W75+100 | XW5/ XW6 | Zócalos | Estantes |
|----------|----------|-----------------|---------|---------------|------|---------|-------------|---------|----------|
| P201 554 | P301 554 | noce, V | * | ST | ST | - | ST | ST*noce | ST* noce |

Las siguientes combinaciones sólo son posibles con un cambio de acabado:

*Los zócalos y los estantes sólo están disponibles en el modelo ALBERO noce (sin ranurado)

*GLD-E/B; GLV-E/B; GLX-E sólo están disponibles en el modelo ALBERO noce (sin ranurado)

* Este Frente se puede combinar con ALBERO noce!

Nota: Debido al ranurado desigual, no se garantiza un aspecto de ranurado idéntico con 2 o más costados/costados vistos.

Los laterales/costados vistos pueden combinarse con ALBERO noce, si desea un diseño sin ranurado.

Vitrinas

Solo están disponibles las vitrinas universales



Frente: melamina de capa gruesa con ranuras irregulares en vertical con ranuras continuas con el canto del mismo decorado a los cuatro cantos, trasera del mismo color.

noce, V

Configuración de posiciones de tirador TOLDA V

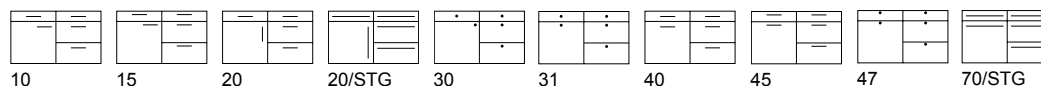

METALL V CLOUDY



Melamina

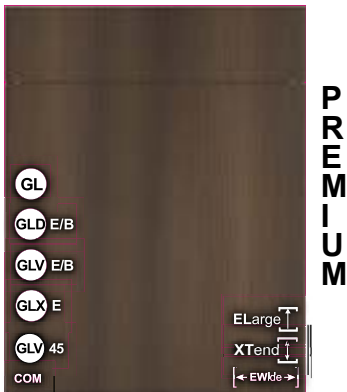

| METALL V CLOUDY | COM | Color de frente | Carcasa | Costado visto | W 19 | W75+100 | XW5/XW6 | Zócalos | Estantes |
|-----------------|----------|-----------------|---------|---------------|------|---------|---------|---------|----------|
| P202 530 | P302 530 | espresso, V | * | ST | ST | ST | ST | ST | ST |
| P202 531 | P302 531 | mocca, V | * | ST | ST | ST | ST | ST | ST |

Vitrinas

G/GA/GM/R Vitrina con marco cuadrado,
L Vitrina con montantes verticales



Frente: Melamina de capa gruesa con textura vertical y efecto metálico, **con vetado vertical continuo vetado (efecto nublado)**, con el canto del mismo decorado a los cuatro cantos, trasera del mismo color.

Configuración de posiciones de tirador METALL V CLOUDY

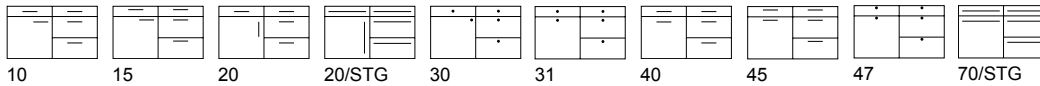

UNIQUE H/V



Melamina

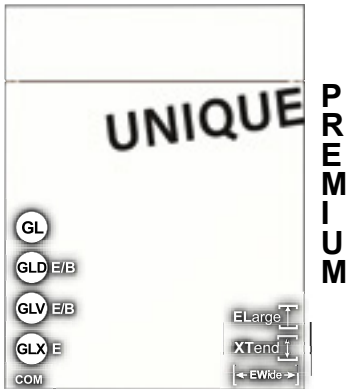

| UNIQUE H | COM | Frente | Carcasa | Costado visto | W 19 | W75+100 | XW5/XW6 | Zócalos | Estantes |
|----------|----------|-----------|---------|---------------|------|---------|---------|---------|----------|
| P320 UNQ | P420 UNQ | UNIQUE, H | * | UNQ | UNQ | UNQ | UNQ | UNQ | UNQ |

| UNIQUE V | COM | Frente | Carcasa | Costado visto | W 19 | W75+100 | XW5/XW6 | Zócalos | Estantes |
|----------|----------|-----------|---------|---------------|------|---------|---------|---------|----------|
| P300 UNQ | P400 UNQ | UNIQUE, V | * | UNQ | UNQ | UNQ | UNQ | UNQ | UNQ |

Vitrinas

G/GA/GM/R Vitrina con marco cuadrado,
L Vitrina con montantes verticales

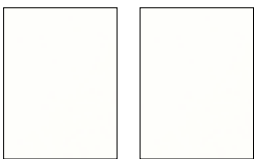

Frente: Seleccione su frente personalizado de la cartera de nuestro sitio web, que produciremos especialmente para usted como pieza única.

Configuración de posiciones de tirador UNIQUE H+V

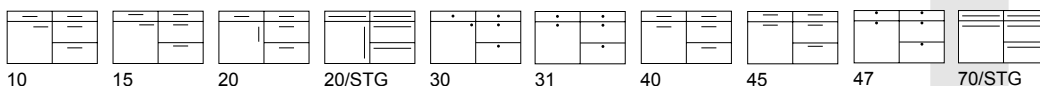

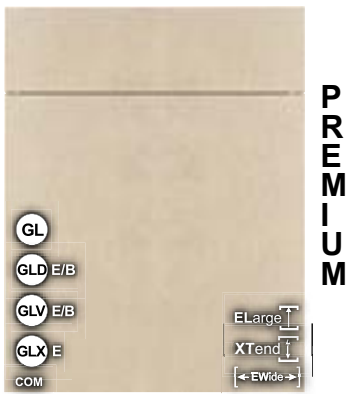

| VULCANO | COM | Color de frente | Carcasa | Costado visto | W 19 | W75+100 | XW5/ XW6 | Zócalos | Estantes |
|-----------------|-----------------|-----------------|---------|---------------|------|---------|-------------|---------|----------|
| P203 535 | P303 535 | polvo | * | ST | ST | ST | ST | ST | ST |
| P203 536 | P303 536 | sabbia | * | ST | ST | ST | ST | ST | ST |

Vitrinas

G/GA/GM/R Vitrina con marco cuadrado,
L Vitrina con montantes verticales



| VULCANO | Color de frente | Carcasa | Costado visto | W 19 | W75+100 | XW5/ XW6 | Zócalos | Estantes |
|-----------------|-----------------|---------|---------------|------|---------|-------------|---------|----------|
| L203 535 | polvo | * | ST | ST | ST | ST | ST | ST |
| L203 536 | sabbia | * | ST | ST | ST | ST | ST | ST |

Vitrinas

Solo están disponibles las vitrinas universales



polvo

sabbia

Frente: melamina de capa gruesa con textura de piedra profunda, con el canto del mismo decorado a los cuatro cantos, trasera del mismo color.

Configuración de posiciones de tirador VULCANO

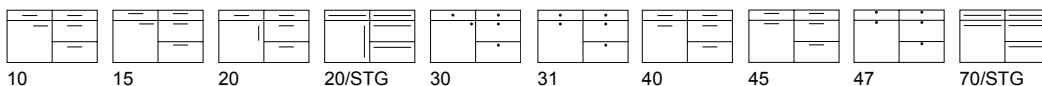

**Acabados
mates**



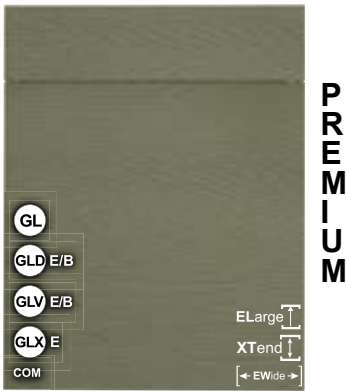

**P
R
E
M
I
U
M**

| FEELWOOD H COM | | Color de frente | Carcasa | Costado visto | W 19 | W 75+100 | XW5/ XW6 | Zócalos | Estantes |
|----------------|----------|-----------------|---------|---------------|------|----------|-------------|---------|----------|
| P118 423 | P277 423 | agave, H | * | ST | ST | ST | ST | ST | ST |
| P118 422 | P277 422 | negro, H | KS | ST | ST | ST | ST | ST | ST |
| P118 424 | P277 424 | carbón, H | KS | ST | ST | ST | ST | ST | ST |
| P118 425 | P277 425 | londra, H | KS | ST | ST | ST | ST | ST | ST |

| FEELWOOD V COM | | Color de frente | Carcasa | Costado visto | W 19 | W 75+100 | XW5/ XW6 | Zócalos | Estantes |
|----------------|----------|-----------------|---------|---------------|------|----------|-------------|---------|----------|
| P119 423 | P278 423 | agave, V | * | ST | ST | ST | ST | ST | ST |
| P119 422 | P278 422 | negro, V | KS | ST | ST | ST | ST | ST | ST |
| P119 424 | P278 424 | carbón, V | KS | ST | ST | ST | ST | ST | ST |
| P119 425 | P278 425 | londra, V | KS | ST | ST | ST | ST | ST | ST |

Vitrinas

G/GA/GM/R Vitrina con marco cuadrado,
L Vitrina con montantes verticales

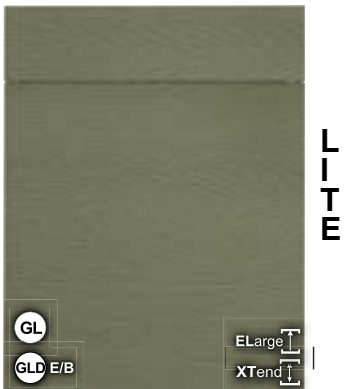

**L
I
T
E**

| FEELWOOD H | | Color de frente | Carcasa | Costado visto | W 19 | W 75+100 | XW5/ XW6 | Zócalos | Estantes |
|------------|--|-----------------|---------|---------------|------|----------|-------------|---------|----------|
| L118 423 | | agave, H | * | ST | ST | ST | ST | ST | ST |
| L118 422 | | negro, H | * | ST | ST | ST | ST | ST | ST |
| L118 424 | | carbón, H | KS | ST | ST | ST | ST | ST | ST |
| L118 425 | | londra, H | * | ST | ST | ST | ST | ST | ST |

| FEELWOOD V | | Color de frente | Carcasa | Costado visto | W 19 | W 75+100 | XW5/ XW6 | Zócalos | Estantes |
|------------|--|-----------------|---------|---------------|------|----------|-------------|---------|----------|
| L119 423 | | agave, V | * | ST | ST | ST | ST | ST | ST |
| L119 422 | | negro, V | * | ST | ST | ST | ST | ST | ST |
| L119 424 | | carbón, V | KS | ST | ST | ST | ST | ST | ST |
| L119 425 | | londra, V | * | ST | ST | ST | ST | ST | ST |

Vitrinas

Solo están disponibles las vitrinas universales



agave, H negro, H carbón, H londra, H



agave, V negro, V carbón, V londra, V

Frente: Melamina Feelwood con superficie de lacado UV y **acabado antihuellas**; con veteado horizontal/vertical, canteado igual a frente, y parte trasera igual pero sin acabado antihuellas.

Configuración de posiciones de tirador FEELWOOD H+V

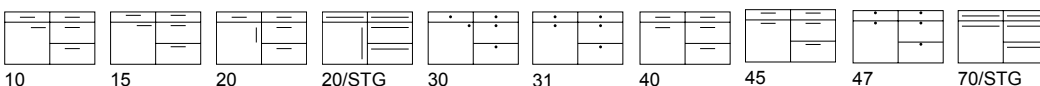

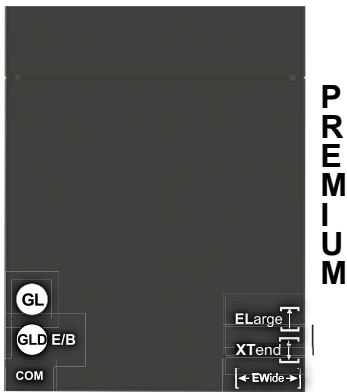

Vitrinas
Solo están disponibles las vitrinas universales

| ONE | COM | Color de frente | Carcasa | Costado visto | W 19 | W 75+100 | XW5/XW6 | Zócalos | Estantes |
|----------|----------|-----------------|---------|---------------|------|----------|---------|---------|----------|
| P113 006 | P213 006 | bianco | KS | DL | DL | - | DL | DL | KS |
| P113 022 | P213 022 | negro | KS | DL | DL | - | DL | DL | KS |
| P113 014 | P213 014 | fango | * | DL | DL | - | DL | DL | KS |
| P113 017 | P213 017 | grafito | KS | DL | DL | - | DL | DL | KS |
| P113 095 | P213 095 | grigio | * | DL | DL | - | DL | DL | KS |
| P113 024 | P213 024 | cachemir | KS | DL | DL | - | DL | DL | KS |
| P113 044 | P213 044 | londra | KS | DL | DL | - | DL | DL | KS |
| P113 243 | P213 243 | orion | KS | DL | DL | - | DL | DL | KS |
| P113 501 | P213 501 | sage | * | DL | DL | - | DL | DL | KS |

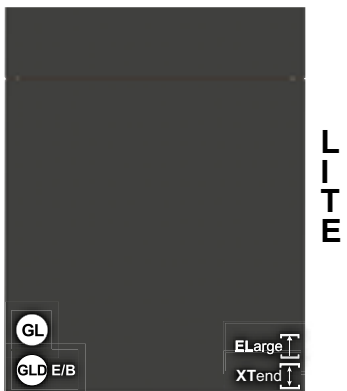

Vitrinas
Solo están disponibles las vitrinas universales

| ONE | Color de frente | Carcasa | Costado visto | W 19 | W 75+100 | XW5/XW6 | Zócalos | Estantes |
|----------|-----------------|---------|---------------|------|----------|---------|---------|----------|
| L113 006 | bianco | KS | DL | DL | - | DL | DL | KS |
| L113 022 | negro | * | DL | DL | - | DL | DL | KS |
| L113 014 | fango | * | DL | DL | - | DL | DL | KS |
| L113 017 | grafito | * | DL | DL | - | DL | DL | KS |
| L113 095 | grigio | * | DL | DL | - | DL | DL | KS |
| L113 024 | cachemir | * | DL | DL | - | DL | DL | KS |
| L113 044 | londra | * | DL | DL | - | DL | DL | KS |
| L113 243 | orion | * | DL | DL | - | DL | DL | KS |
| L113 501 | sage | * | DL | DL | - | DL | DL | KS |

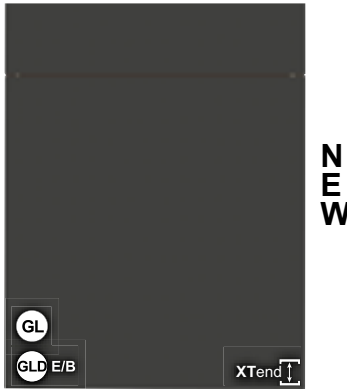

Vitrinas
Solo están disponibles las vitrinas universales

| ONE | Color de frente | Carcasa | Costado visto | W 19 | W 75+100 | XW5/XW6 | Zócalos | Estantes |
|----------|-----------------|---------|---------------|------|----------|---------|---------|----------|
| N113 006 | bianco | KS | DL | DL | - | DL | DL | KS |
| N113 022 | negro | * | DL | DL | - | DL | DL | KS |
| N113 014 | fango | * | DL | DL | - | DL | DL | KS |
| N113 017 | grafito | * | DL | DL | - | DL | DL | KS |
| N113 095 | grigio | * | DL | DL | - | DL | DL | KS |
| N113 024 | cachemir | * | DL | DL | - | DL | DL | KS |
| N113 044 | londra | * | DL | DL | - | DL | DL | KS |
| N113 243 | orion | * | DL | DL | - | DL | DL | KS |
| N113 501 | sage | * | DL | DL | - | DL | DL | KS |



Frente: superficie lacada mate UV sobre aglomerado con **acabado anti-huellas**, con canteado PP de 1,0 mm en todo el perímetro, trasera del mismo color.

Configuración de posiciones de tirador ONE

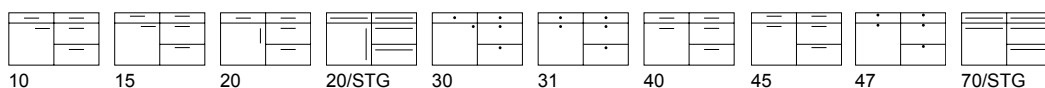

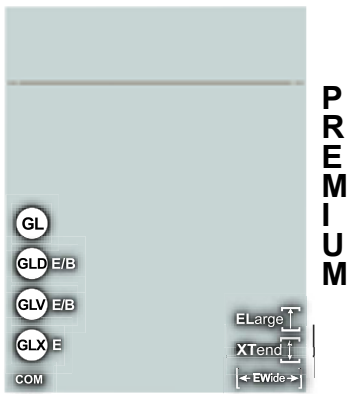

PREMIUM

Vitrinas

L Vitrina con montantes verticales

| OPACO | COM | Color de frente | Carcasa | Costado visto | W 19 | W75+100 | XW5/XW6 | Zócalos | Estantes |
|----------|----------|---------------------|---------|---------------|------|---------|---------|---------|----------|
| P232 138 | P332 138 | agave | * | UVM | UVM | UVM | UVM | UVM | - |
| P232 250 | P332 250 | aqua | * | UVM | UVM | UVM | UVM | UVM | - |
| P232 006 | P332 006 | bianco | KS | UVM | UVM | UVM | UVM | UVM | KS |
| P232 022 | P332 022 | negro | KS | UVM | UVM | UVM | UVM | UVM | KS |
| P232 063 | P332 063 | carbón | KS | UVM | UVM | UVM | UVM | UVM | KS |
| P232 129 | P332 129 | acabado dorado | * | UVM | UVM | UVM | UVM | UVM | - |
| P232 123 | P332 123 | delfin | KS | UVM | UVM | UVM | UVM | UVM | KS |
| P232 014 | P332 014 | fango | * | UVM | UVM | UVM | UVM | UVM | KS |
| P232 017 | P332 017 | grafito | KS | UVM | UVM | UVM | UVM | UVM | KS |
| P232 024 | P332 024 | cachemir | KS | UVM | UVM | UVM | UVM | UVM | KS |
| P232 064 | P332 064 | grava | KS | UVM | UVM | UVM | UVM | UVM | KS |
| P232 251 | P332 251 | laguna | * | UVM | UVM | UVM | UVM | UVM | - |
| P232 044 | P332 044 | londra | KS | UVM | UVM | UVM | UVM | UVM | KS |
| P232 111 | P332 111 | océano | * | UVM | UVM | UVM | UVM | UVM | - |
| P232 128 | P332 128 | pizarra | KS | UVM | UVM | UVM | UVM | UVM | KS |
| P232 101 | P332 101 | snow | KS | UVM | UVM | UVM | UVM | UVM | KS |
| P232 109 | P332 109 | acero dorado-marrón | * | UVM | UVM | UVM | UVM | UVM | - |

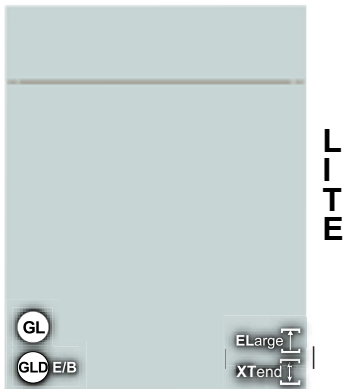

LITE

Vitrinas

Solo están disponibles las vitrinas universales

| OPACO | Color de frente | Carcasa | Costado visto | W 19 | W75+100 | XW5/XW6 | Zócalos | Estantes |
|----------|---------------------|---------|---------------|------|---------|---------|---------|----------|
| L232 138 | agave | * | UVM | UVM | UVM | UVM | UVM | - |
| L232 250 | aqua | * | UVM | UVM | UVM | UVM | UVM | - |
| L232 006 | bianco | KS | UVM | UVM | UVM | UVM | UVM | KS |
| L232 022 | negro | * | UVM | UVM | UVM | UVM | UVM | KS |
| L232 063 | carbón | KS | UVM | UVM | UVM | UVM | UVM | KS |
| L232 129 | acabado dorado | * | UVM | UVM | UVM | UVM | UVM | - |
| L232 123 | delfin | KS | UVM | UVM | UVM | UVM | UVM | KS |
| L232 014 | fango | * | UVM | UVM | UVM | UVM | UVM | KS |
| L232 017 | grafito | * | UVM | UVM | UVM | UVM | UVM | KS |
| L232 024 | cachemir | * | UVM | UVM | UVM | UVM | UVM | KS |
| L232 064 | grava | * | UVM | UVM | UVM | UVM | UVM | KS |
| L232 251 | laguna | * | UVM | UVM | UVM | UVM | UVM | - |
| L232 044 | londra | * | UVM | UVM | UVM | UVM | UVM | KS |
| L232 111 | océano | * | UVM | UVM | UVM | UVM | UVM | - |
| L232 128 | pizarra | KS | UVM | UVM | UVM | UVM | UVM | KS |
| L232 101 | snow | * | UVM | UVM | UVM | UVM | UVM | KS |
| L232 109 | acero dorado-marrón | * | UVM | UVM | UVM | UVM | UVM | - |

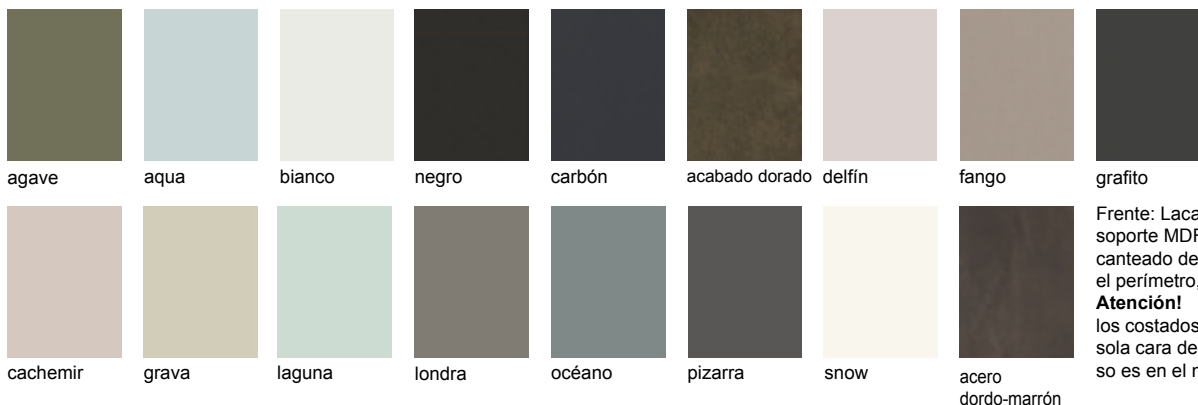

Frente: Laca mate UV multicapa sobre soporte MDF con acabado anti-huellas, canteado de 1,0 mm de junta cero en todo el perímetro, trasera del mismo color.
Atención!
 los costados WW 19 mm disponen de una sola cara del acabado lacado UV, el reverso es en el mismo color pero no lacado

Configuración de posiciones de tirador OPACO

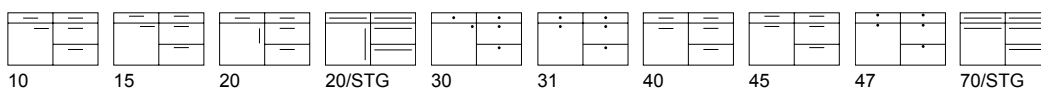

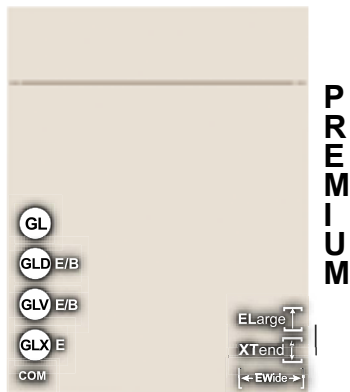

Vitrinas
L Vitrina con montantes verticales

| FROST | COM | Color de frente | Carcasa | Costado visto | W 19 | W50, 75,100 | XW5/XW6 | Zócalos | Estantes |
|----------|----------|-----------------|---------|---------------|------|-------------|---------|---------|----------|
| P111 006 | P221 006 | bianco | KS | SM | SM | SM | SM | SM | SM |
| P111 090 | P221 090 | magnolia | KS | SM | SM | SM | SM | SM | SM |
| P111 007 | P221 007 | optiwhite | KS | SM | SM | SM | SM | SM | SM |
| P111 244 | P221 244 | shell | KS | SM | SM | SM | SM | SM | SM |

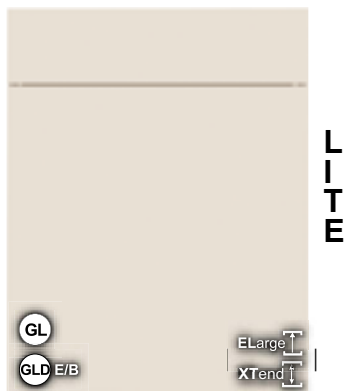

Vitrinas
Solo están disponibles las vitrinas universales

| FROST | Color de frente | Carcasa | Costado visto | W 19 | W50, 75,100 | XW5/XW6 | Zócalos | Estantes |
|----------|-----------------|---------|---------------|------|-------------|---------|---------|----------|
| L111 006 | bianco | KS | SM | SM | SM | SM | SM | SM |
| L111 090 | magnolia | * | SM | SM | SM | SM | SM | SM |
| L111 007 | optiwhite | * | SM | SM | SM | SM | SM | SM |
| L111 244 | shell | * | SM | SM | SM | SM | SM | SM |

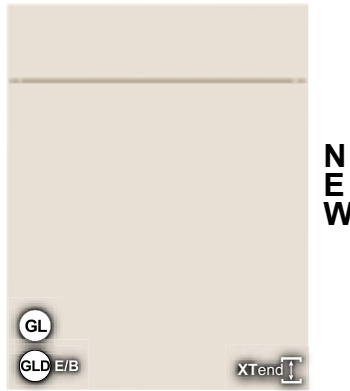

Vitrinas
L Vitrina con montantes verticales

| FROST | Color de frente | Carcasa | Costado visto | W 19 | W50, 75,100 | XW5/XW6 | Zócalos | Estantes |
|----------|-----------------|---------|---------------|------|-------------|---------|---------|----------|
| N111 006 | bianco | KS | SM | SM | - | SM | SM | SM |
| N111 090 | magnolia | * | SM | SM | - | SM | SM | SM |
| N111 007 | optiwhite | * | SM | SM | - | SM | SM | SM |
| N111 244 | shell | * | SM | SM | - | SM | SM | SM |



Estratificado mate,
canteado sin juntas a cuatro cantos.

Configuración de posiciones de tirador FROST

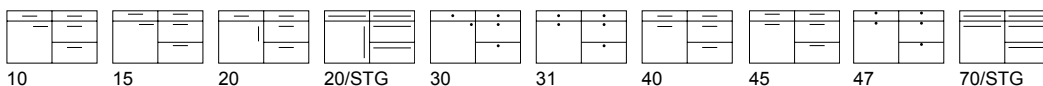

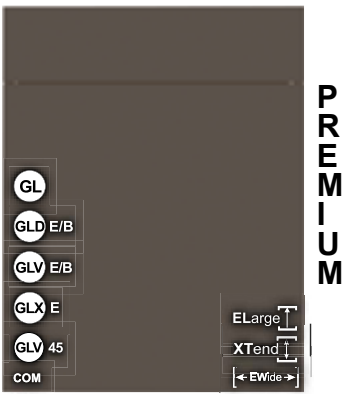

| EXTREM | COM | Color de frente | Carcasa | Costado visto | W 19 | W50, 75,100 | XW5/XW6 | Zócalos | Estantes |
|----------|----------|-----------------|---------|---------------|------|-------------|---------|---------|----------|
| P385 022 | P485 022 | negro | KS | XTR | XTR | XTR | XTR | XTR | KS |
| P385 017 | P485 017 | grafito | KS | XTR | XTR | XTR | XTR | XTR | KS |
| P385 044 | P485 044 | londra | KS | XTR | XTR | XTR 75+100 | XTR | XTR | KS |
| P385 007 | P485 007 | optiwhite | KS | XTR | XTR | XTR | XTR | XTR | KS |
| P385 243 | P485 243 | orion | KS | XTR | XTR | XTR | XTR | XTR | KS |
| P385 244 | P485 244 | shell | KS | XTR | XTR | XTR | XTR | XTR | KS |
| P385 101 | P485 101 | snow | KS | XTR | XTR | XTR | XTR | XTR | KS |

Vitrinas

L Vitrina con montantes verticales



Estratificado extra mate, acabado seda ultramate antihuellas. 1,0 mm canteado sin juntas a cuatro cantos.

Configuración de posiciones de tirador EXTREM

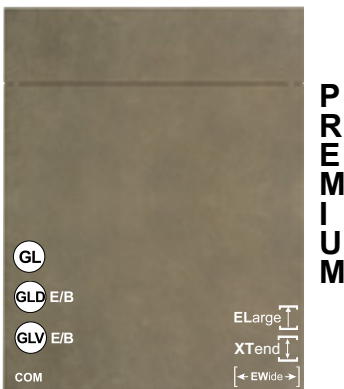
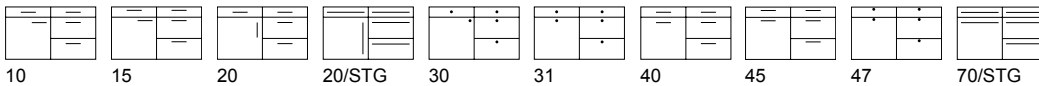

| EFFECTO | COM | Color de frente | Carcasa | Costado visto | W 19 | W50+100 | XW5/XW6 | Zócalos | Estantes |
|----------|----------|-----------------|---------|---------------|------|---------|---------|---------|----------|
| P506 182 | P606 182 | bronce oscuro | * | LM | LM | LM | LM | LM | - |
| P506 186 | P606 186 | bronce claro | * | LM | LM | LM | LM | LM | - |
| P506 189 | P606 189 | cepillo pulido | * | LM | LM | LM | LM | LM | - |
| P506 183 | P606 183 | plata | * | LM | LM | LM | LM | LM | - |
| P506 184 | P606 184 | titanio | * | LM | LM | LM | LM | LM | - |

CADA FRENTE ES ÚNICO

Esta superficie es una superficie lacada de efecto que se produce en gran parte a mano. Las diferencias en el patrón de lijado o el sombreado, que pueden hacer que el tono de color parezca diferente, no son una coincidencia, sino deseadas e intencionadas. Sólo así podrá dar a sus muebles un aspecto único.

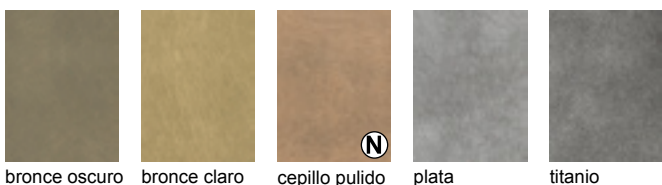

Efecto metalizado 19 mm de grosor con canteados en el mismo lacado radio de 2 mm, trasera en un color igual al lacado

Configuración de posiciones de tirador EFECTO

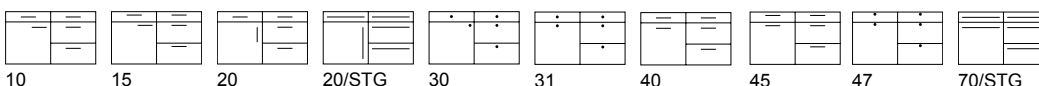

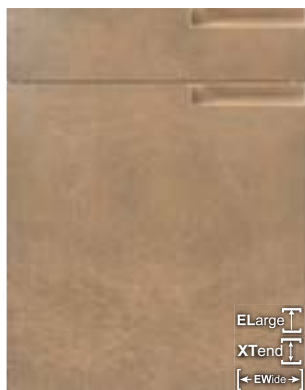

PREMIUM

Vitrinas
Solo están disponibles las vitrinas universales

| STYLO | Color de frente uni | Carcasa | Costado visto | W 19 | W50+100 | XW5/ XW6 | Zócalos | Estantes |
|--------------------------|---|---------|---------------|------|---------|-------------|---------|----------|
| P507 006 | bianco uni | KS | LM | LM | LM | - | LM | KS |
| P507 101 | snow uni | KS | LM | LM | LM | - | LM | KS |
| Color de frente metálico | | | | | | | | |
| P507 182 | bronce oscuro | * | LM | LM | LM | - | LM | - |
| P507 186 | bronce claro | * | LM | LM | LM | - | LM | - |
| P507 189 | cepillo pulido | * | LM | LM | LM | - | LM | - |
| P507 183 | plata | * | LM | LM | LM | - | LM | - |
| P507 184 | titanio | * | LM | LM | LM | - | LM | - |
| RAL | Color de frente uni | Carcasa | Costado visto | W 19 | W50+100 | XW5/ XW6 | Zócalos | Estantes |
| P508 000 | RAL, Sikkens, NCS No disponibles colores metálicos! | * | LM | LM | LM | - | LM | - |

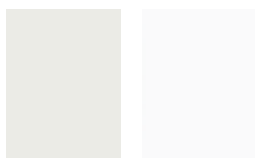

bianco uni snow uni



bronce oscuro bronce claro cepillo pulido



plata titanio



Colores RAL, Sikkens, NCS

Colores RAL, Sikkens, NCS

La posibilidad de lacado en carta de color solo está disponible para cocinas completas. En pedidos pequeños hasta 10 puertas, se valorará bajo demanda y con suplemento. No disponibles colores metálicos!

Se deben solicitar frentes y puertas RAL dentro de los siguientes 6 meses desde el pedido, a fin de evitar diferencias menores de color.

Frente: Frente lacado mate de 22 mm de grosor en color liso o con superficie de efecto metálico y fresado de gola integrado, redondeado por los cuatro lados, radio de 2 mm, parte trasera del mismo color, WW19 en este caso también de 22 mm de grosor

CADA FRENTE ES ÚNICO

Esta superficie es una superficie lacada de efecto que se produce en gran parte a mano. Las diferencias en el patrón de lijado o el sombreado, que pueden hacer que el tono de color parezca diferente, no son una coincidencia, sino deseadas e intencionadas. Sólo así podrá dar a sus muebles un aspecto único.

POSIBILIDADES VARIABLES DE FRESADO PARA LAS GOLAS:

* sólo es posible 1 tipo de fresado de gola por cada frente

- * **vertical:**
 - * Pueden seleccionarse puntos iniciales y finales variables (de ...a...)
 - * Ranura del asa oculta (fresado de gola no visibles) en comparación con un fresado de gola vertical visible, siempre se fresan de arriba abajo
- * **horizontal:**
 - * Pueden seleccionarse puntos iniciales y finales variables (de ...a...)
 - * Las ranuras ocultas (fresado de gola no visible) por encima/por debajo de un fresado visible siempre se fresan a través de ellas
 - * Los armarios altos siempre tienen una ranura/gola horizontal fresada que no es visible

Especifique dónde debe colocarse el fresado de la gola:

- EGSLV gola fresada visible izquierda, vertical
- EGSOH gola fresada , visible, arriba, horizontal
- EGSRV gola fresada, visible, derecha, vertical
- EGSUH gola fresada , visible, abajo, horizontal
- EGVLV gola fresada no visible , izquierda, vertical
- EGVOH gola fresada , no visible, arriba, horizontal
- EGVRV gola fresada, no visible, derecha, vertical
- EGVUH gola fresada, no visible, abajo, horizontal

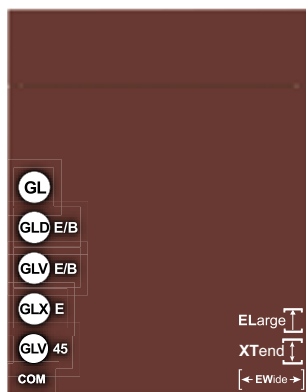

PREMIUM

| FENIX | COM | Color de frente | Carcasa | Costado visto | W 19 | W 50 | XW5/XW6 | Zócalos | Estantes |
|----------|----------|-----------------|---------|---------------|--------|--------|---------|---------|----------|
| P310 006 | P510 006 | bianco | KS | SM/SMF | SM/SMF | SM/SMF | SMF | SM/SMF | SM |
| P310 022 | P510 022 | negro | KS | SMF | SMF | SMF | SMF | SMF | - |
| P310 135 | P510 135 | cacao | * | SMF | SMF | SMF | SMF | SMF | - |
| P310 091 | P510 091 | gris claro | * | SMF | SMF | SMF | SMF | SMF | - |
| P310 034 | P510 034 | bianco kos | KS | SM/SMF | SM/SMF | SM/SMF | SMF | SM/SMF | SM |
| P310 044 | P510 044 | londra | KS | SMF | SMF | SMF | SMF | SMF | - |
| P310 110 | P510 110 | azul noche | * | SMF | SMF | SMF | SMF | SMF | - |
| P310 007 | P510 007 | optiwhite | KS | SM/SMF | SM/SMF | SM/SMF | SMF | SM/SMF | SM |
| P310 136 | P510 136 | rosso | * | SMF | SMF | SMF | SMF | SMF | - |
| P310 137 | P510 137 | verde | * | SMF | SMF | SMF | SMF | SMF | - |

Vitrinas

L Vitrina con montantes verticales

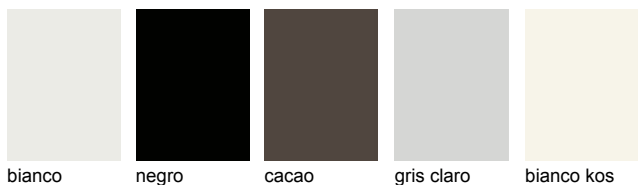

Estratificado mate con **propiedades especiales**, canteado sin juntas a cuatro cantos.

* Para „ bianco kos“ se puede pedir el entorno en SM-bianco.

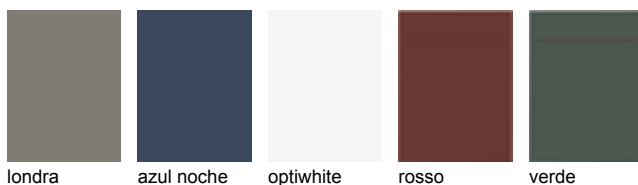

PROPIEDADES FENIX

Resistente a la luz. Resistente a productos de limpieza. Resistente a productos de base ácida.

Superficie con nanotecnología. Óptica ultramate con tacto suave. Antihuellas.

Antibacteriano. Antiestático. Resistente a la abrasión y las ralladuras. Se pueden reparar los daños superficiales con una goma o una plancha a 80°.

Configuración de posiciones de tirador FENIX

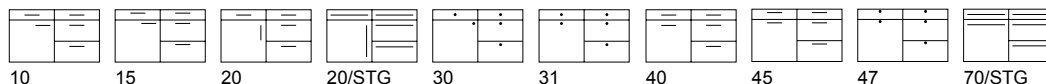



PREMIUM

Vitrinas

Solo están disponibles las vitrinas universales

| ART-GLAS MATT | Color de frente | Carcasa | Costado visto | W 19 | W50, 75, 100 | XW5/ XW6 | Zócalos | Estantes |
|---------------|-------------------|------------|---------------|------|--------------|----------|---------|------------|
| P383 179 | aureo metálico | KS grava | ACM | ACM* | - | ACM | ACM | KS grava |
| P383 006 | bianco | KS bianco | ACM | ACM* | - | ACM | ACM | KS bianco |
| P383 022 | negro | KS negro | ACM | ACM* | - | ACM | ACM | KS negro |
| P383 017 | grafito | KS grafito | ACM | ACM* | - | ACM | ACM | KS grafito |
| P383 181 | luminoso metálico | * | ACM | ACM* | - | ACM | ACM | - |
| P383 504 | lunis metálico | * | ACM | ACM* | - | ACM | ACM | - |
| P383 180 | opale | * | ACM | ACM* | - | ACM | ACM | - |
| P383 101 | snow | KS snow | ACM | ACM* | - | ACM | ACM | KS snow |
| P383 188 | terricio metálico | * | ACM | ACM* | - | ACM | ACM | - |
| P383 187 | titanio metálico | * | ACM | ACM* | - | ACM | ACM | - |
| P383 505 | torba metálico | * | ACM | ACM* | - | ACM | ACM | - |

PROPIEDADES DEL EFECTO VIDRIO MATE:

- superficie súper mate
- 50% más ligera
- 10 veces más resistente a los impactos que el vidrio real
- alta resistencia al rayado
- fácil limpieza gracias a nano -propiedades
- certificado TÜV
- perforación posible

* ¡los costados están disponibles con un solo lado acrílico, el dorso es laminado del mismo color!

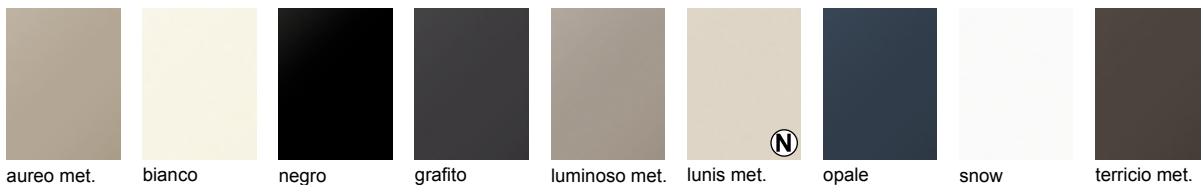

aureo met.

bianco

negro

grafito

luminoso met.

lunis met.

opale

snow

terricio met.



titanio met.

torba met.

Frontal de acrílico efecto vidrio de alta calidad con borde biselado mate

Configuración de posiciones de tirador

ART-GLAS MATT

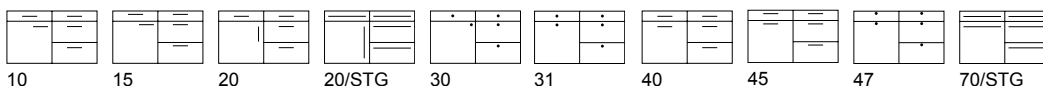

10

15

20

20/STG

30

31

40

45

47

70/STG



**P
R
E
M
I
U
M**

Vitrinas

L Vitrina con montantes verticales

| LUNA R2 | COM | Color de frente | Carcasa | Costado visto | W 19 | W 50 | XW5/ XW6 | Zócalos | Estantes | | |
|-------------|-----|-----------------|---------|---------------|------|-------|-------------|---------|----------|-------|----|
| P219 | 101 | P319 | 101 | snow | KS | UM/ML | UM/ML | ML | ML | UM/ML | UM |

| LUNA R2 RAL | Color de frente | Carcasa | Costado visto | W 19 | W 50 | XW5/ XW6 | Zócalos | Estantes | |
|-------------|-----------------|-------------------|---------------|------|------|-------------|---------|----------|---|
| P293 | 000 | RAL, Sikkens, NCS | * | ML | ML | ML | ML | ML | - |

No disponibles Luna RAL-COM!

Luna snow: Las dimensiones SMART GRID y las anchuras de armario de 75 cm no están disponibles en este modelo.



**L
I
T
E**

Vitrinas

Solo están disponibles las vitrinas universales

| LUNA R2 | Color de frente | Carcasa | Costado visto | W 19 | W 50 | XW5/ XW6 | Zócalos | Estantes | |
|-------------|-----------------|---------|---------------|-------|-------|-------------|---------|----------|----|
| L219 | 101 | snow | * | UM/ML | UM/ML | ML | ML | UM/ML | UM |

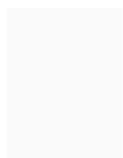

snow



Colores RAL, Sikkens, NCS

Colores RAL, Sikkens, NCS

La posibilidad de lacado en carta de color solo está disponible para cocinas completas. En pedidos pequeños hasta 10 puertas, se valorará bajo demanda y con suplemento. No disponibles colores metálicos!

Se deben solicitar frentes y puertas RAL dentro de los siguientes 6 meses desde el pedido, a fin de evitar diferencias menores de color.

Lacado mate con radio de 2 mm.

XTend Puertas XTend (a medida), con canto inferior metálico

Configuración de posiciones de tirador LUNA R2 + RAL

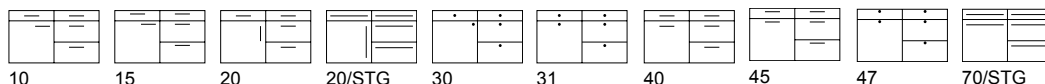

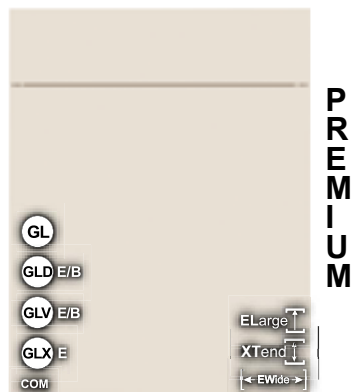

Vitrinas
G/GA/GM/R Vitrina con marco cuadrado,
L Vitrina con montantes verticales

| LUNA MICRON | COM | Color de frente | Carcasa | Costado visto | W/WR 19 | W 50 | XW5/XW6 | Zócalos | Estantes |
|-------------|----------|---------------------|---------|---------------|---------|------|---------|---------|----------|
| P311 006 | P471 006 | bianco | KS | MLMi | MLMi | MLMi | MLMi | MLMi | KS |
| P311 022 | P471 022 | negro | KS | MLMi | MLMi | MLMi | MLMi | MLMi | KS |
| P311 063 | P471 063 | carbón | KS | MLMi | MLMi | MLMi | MLMi | MLMi | KS |
| P311 017 | P471 017 | grafito | KS | MLMi | MLMi | MLMi | MLMi | MLMi | KS |
| P311 024 | P471 024 | cachemir | KS | MLMi | MLMi | MLMi | MLMi | MLMi | KS |
| P311 064 | P471 064 | grava | KS | MLMi | MLMi | MLMi | MLMi | MLMi | KS |
| P311 044 | P471 044 | londra | KS | MLMi | MLMi | MLMi | MLMi | MLMi | KS |
| P311 208 | P471 208 | marone | * | MLMi | MLMi | MLMi | MLMi | MLMi | - |
| P311 110 | P471 110 | azul noche | * | MLMi | MLMi | MLMi | MLMi | MLMi | - |
| P311 112 | P471 112 | musgo | * | MLMi | MLMi | MLMi | MLMi | MLMi | - |
| P311 032 | P471 032 | oliva | * | MLMi | MLMi | MLMi | MLMi | MLMi | - |
| P311 243 | P471 243 | orion | KS | MLMi | MLMi | MLMi | MLMi | MLMi | KS |
| P311 209 | P471 209 | seta | * | MLMi | MLMi | MLMi | MLMi | MLMi | - |
| P311 244 | P471 244 | shell | KS | MLMi | MLMi | MLMi | MLMi | MLMi | KS |
| P311 101 | P471 101 | snow | KS | MLMi | MLMi | MLMi | MLMi | MLMi | KS |
| P311 113 | P471 113 | verde abeto | * | MLMi | MLMi | MLMi | MLMi | MLMi | - |
| P311 210 | P471 210 | urbano | * | MLMi | MLMi | MLMi | MLMi | MLMi | - |
| RAL | | | | | | | | | |
| P503 000 | | RAL-, Sikkens-, NCS | * | MLMi | MLMi | MLMi | MLMi | MLMi | - |

LUNA Micron RAL COM no está disponible

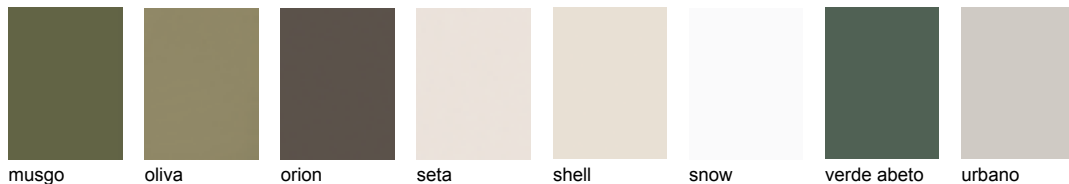
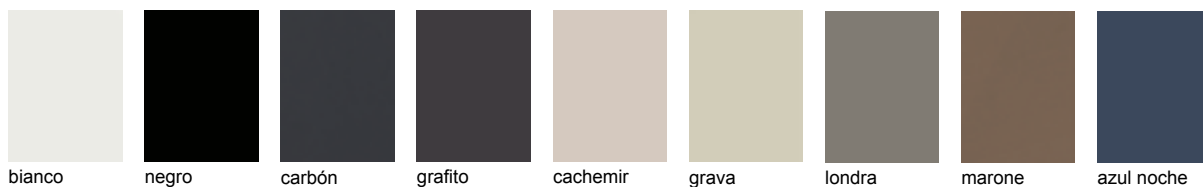

Laca estructurada Micron con radio de 2 mm.



Colores RAL, Sikkens, NCS

La posibilidad de lacado en carta de color solo está disponible para cocinas completas. En pedidos pequeños hasta 10 puertas, se valorará bajo demanda y con suplemento. No disponibles colores metálicos!

Se deben solicitar frentes y puertas RAL dentro de los siguientes 6 meses desde el pedido, a fin de evitar diferencias menores de color.

Configuración de posiciones de tirador

LUNA MICRON

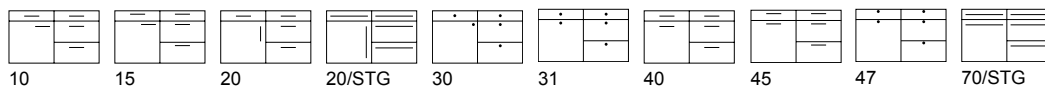

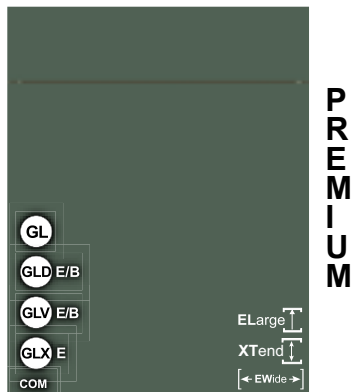

Vitrinas
G/GA/GM/R Vitrina con marco,
L vitrina con montantes verticales laterales

| LUNA SOFT | COM | Color de frente | Carcasa | Costado visto | W/WR 19 | W 50 | XW5/ XW6 | Zócalos | Estantes |
|-----------|----------|-----------------|---------|---------------|---------|------|-------------|---------|----------|
| P340 006 | P540 006 | bianco | KS | MLSO | MLSO | MLSO | MLSO | MLSO | KS |
| P340 022 | P540 022 | negro | KS | MLSO | MLSO | MLSO | MLSO | MLSO | KS |
| P340 063 | P540 063 | carbón | KS | MLSO | MLSO | MLSO | MLSO | MLSO | KS |
| P340 017 | P540 017 | grafito | KS | MLSO | MLSO | MLSO | MLSO | MLSO | KS |
| P340 024 | P540 024 | cachemir | KS | MLSO | MLSO | MLSO | MLSO | MLSO | KS |
| P340 064 | P540 064 | grava | KS | MLSO | MLSO | MLSO | MLSO | MLSO | KS |
| P340 044 | P540 044 | londra | KS | MLSO | MLSO | MLSO | MLSO | MLSO | KS |
| P340 208 | P540 208 | marone | * | MLSO | MLSO | MLSO | MLSO | MLSO | - |
| P340 110 | P540 110 | azul noche | * | MLSO | MLSO | MLSO | MLSO | MLSO | - |
| P340 112 | P540 112 | musgo | * | MLSO | MLSO | MLSO | MLSO | MLSO | - |
| P340 032 | P540 032 | oliva | * | MLSO | MLSO | MLSO | MLSO | MLSO | - |
| P340 243 | P540 243 | orion | KS | MLSO | MLSO | MLSO | MLSO | MLSO | KS |
| P340 209 | P540 209 | seta | * | MLSO | MLSO | MLSO | MLSO | MLSO | - |
| P340 244 | P540 244 | shell | KS | MLSO | MLSO | MLSO | MLSO | MLSO | KS |
| P340 101 | P540 101 | snow | KS | MLSO | MLSO | MLSO | MLSO | MLSO | KS |
| P340 113 | P540 113 | verde abeto | * | MLSO | MLSO | MLSO | MLSO | MLSO | - |
| P340 210 | P540 210 | urbano | * | MLSO | MLSO | MLSO | MLSO | MLSO | - |

Propiedades de la laca antihuellas:

- look ultramate
- sensación agradable, suave y aterciopelada
- antireflectante
- absolutamente ninguna huella queda visible

Anotación:

- La laca tiene solo cierta resistencia antichoque

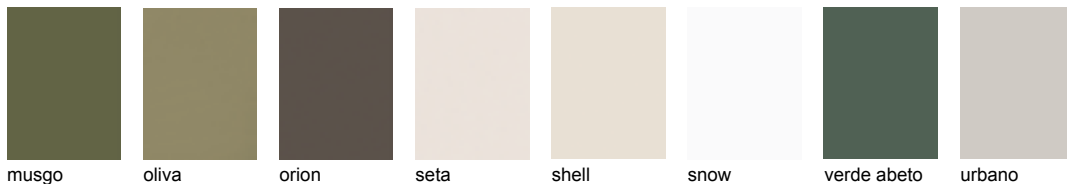
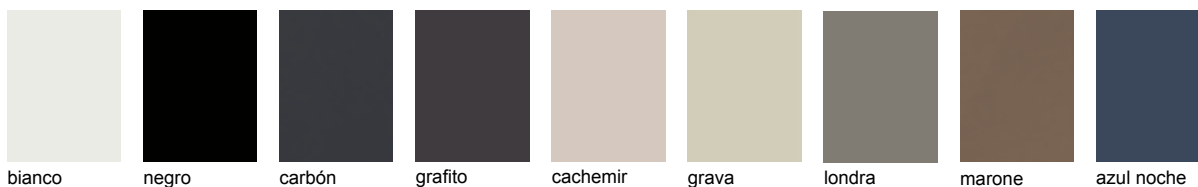

Frente: Lacado mate sobre MDF anti-huellas, radio 2 mm

Configuración de posiciones de tirador LUNA SOFT

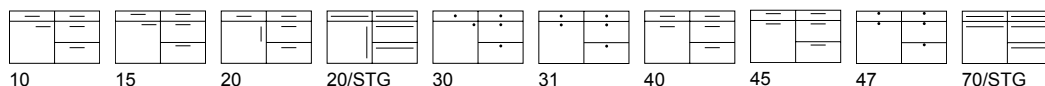



Vitrinas
R Vitrina con marco
Puerta con marco de una pieza hasta
máx. 1690 mm de altura

| INSPIRATION SOFT | Color de frente | Carcasa | Costado visto | W/WR 19 | W 50 | KL/LL | Zócalos | Estantes |
|------------------|-----------------|---------|---------------|---------|------|-------|---------|----------|
| P423 006 | bianco | KS | MLSO | MLSO | MLSO | - | MLSO | KS |
| P423 022 | negro | KS | MLSO | MLSO | MLSO | - | MLSO | KS |
| P423 063 | carbón | KS | MLSO | MLSO | MLSO | - | MLSO | KS |
| P423 017 | grafito | KS | MLSO | MLSO | MLSO | - | MLSO | KS |
| P423 024 | cachemir | KS | MLSO | MLSO | MLSO | - | MLSO | KS |
| P423 064 | grava | KS | MLSO | MLSO | MLSO | - | MLSO | KS |
| P423 044 | londra | KS | MLSO | MLSO | MLSO | - | MLSO | KS |
| P423 208 | marone | * | MLSO | MLSO | MLSO | - | MLSO | - |
| P423 110 | azul noche | * | MLSO | MLSO | MLSO | - | MLSO | - |
| P423 112 | musgo | * | MLSO | MLSO | MLSO | - | MLSO | - |
| P423 032 | oliva | * | MLSO | MLSO | MLSO | - | MLSO | - |
| P423 243 | orion | KS | MLSO | MLSO | MLSO | - | MLSO | KS |
| P423 209 | seta | * | MLSO | MLSO | MLSO | - | MLSO | - |
| P423 244 | shell | KS | MLSO | MLSO | MLSO | - | MLSO | KS |
| P423 101 | snow | KS | MLSO | MLSO | MLSO | - | MLSO | KS |
| P423 113 | verde abeto | * | MLSO | MLSO | MLSO | - | MLSO | - |
| P423 210 | urbano | * | MLSO | MLSO | MLSO | - | MLSO | - |

Propiedades de la laca antihuellas:

- look ultramate
- sensación agradable, suave y aterciopelada
- antireflectante
- absolutamente ninguna huella queda visible

Anotación:

- La laca tiene solo cierta resistencia antichoque

- Los costados laterales con relieve solo están disponibles en versión lisa, por favor, solicitar el acabado deseado de los programas Luna

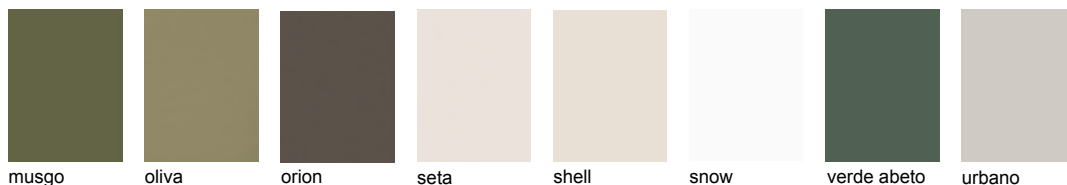
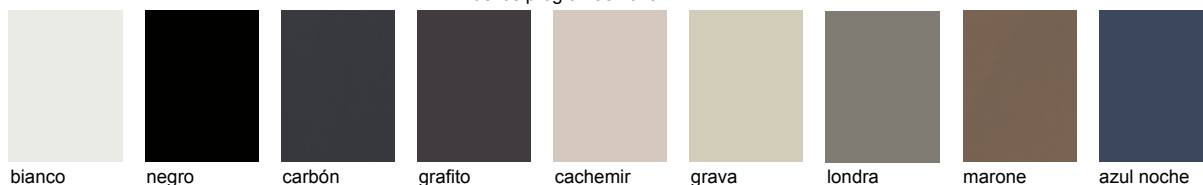

Frente: Lacado mate sobre MDF anti-huellas, con mecanizado de 45° y radio 2 mm

Configuración de posiciones de tirador INSPIRATION SOFT

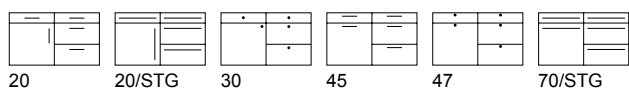



P
R
E
M
I
U
M

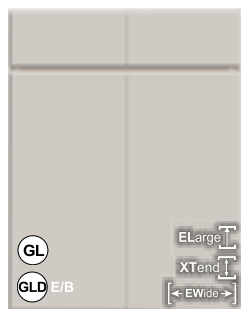

UNO
con una ranura vertical
en el centro



R15
con ranuras verticales
cada 150 mm
Anotación
Las siguientes anchuras
tienen distancia entre
ranuras especial:
40+80 cm = 132 mm
50+100 cm = 165 mm



R20
con ranuras verticales
cada 200 mm
Anotación
Las siguientes anchuras
tienen distancia entre
ranuras especial:
30 cm = 148 mm
45+90 cm = 223 mm
50 cm = 248 mm

Vitrina

Vitrina R marco R,
L Vitrina con montantes verticales

Propiedades de la laca antihuellas:

- look ultramate
- sensación agradable, suave y aterciopelada
- antireflectante
- absolutamente ninguna huella queda visible

Anotación:

- La laca tiene solo cierta resistencia antichoque
- Los costados laterales con relieve solo están disponibles en versión lisa, por favor, solicitar el acabado deseado de los programas Luna

| | | | | Costado | | | | | | | |
|----------|----------|----------|----------|-----------------|---------|-------|---------|------|-------|---------|----------|
| ZERO | UNO | R15 | R20 | Color de frente | Carcasa | visto | W/WR 19 | W 50 | KL/LL | Zócalos | Estantes |
| P312 006 | P313 006 | P314 006 | P315 006 | bianco | KS | MLSO | MLSO | MLSO | - | MLSO | KS |
| P312 022 | P313 022 | P314 022 | P315 022 | negro | KS | MLSO | MLSO | MLSO | - | MLSO | KS |
| P312 063 | P313 063 | P314 063 | P315 063 | carbón | KS | MLSO | MLSO | MLSO | - | MLSO | KS |
| P312 017 | P313 017 | P314 017 | P315 017 | grafito | KS | MLSO | MLSO | MLSO | - | MLSO | KS |
| P312 024 | P313 024 | P314 024 | P315 024 | cachemir | KS | MLSO | MLSO | MLSO | - | MLSO | KS |
| P312 064 | P313 064 | P314 064 | P315 064 | grava | KS | MLSO | MLSO | MLSO | - | MLSO | KS |
| P312 044 | P313 044 | P314 044 | P315 044 | londra | KS | MLSO | MLSO | MLSO | - | MLSO | KS |
| P312 208 | P313 208 | P314 208 | P315 208 | marone | * | MLSO | MLSO | MLSO | - | MLSO | - |
| P312 110 | P313 110 | P314 110 | P315 110 | azul noche | * | MLSO | MLSO | MLSO | - | MLSO | - |
| P312 112 | P313 112 | P314 112 | P315 112 | musgo | * | MLSO | MLSO | MLSO | - | MLSO | - |
| P312 032 | P313 032 | P314 032 | P315 032 | oliva | * | MLSO | MLSO | MLSO | - | MLSO | - |
| P312 243 | P313 243 | P314 243 | P315 243 | orion | KS | MLSO | MLSO | MLSO | - | MLSO | KS |
| P312 209 | P313 209 | P314 209 | P315 209 | seta | * | MLSO | MLSO | MLSO | - | MLSO | - |
| P312 244 | P313 244 | P314 244 | P315 244 | shell | KS | MLSO | MLSO | MLSO | - | MLSO | KS |
| P312 101 | P313 101 | P314 101 | P315 101 | snow | KS | MLSO | MLSO | MLSO | - | MLSO | KS |
| P312 113 | P313 113 | P314 113 | P315 113 | verde abeto | * | MLSO | MLSO | MLSO | - | MLSO | - |
| P312 210 | P313 210 | P314 210 | P315 210 | urbano | * | MLSO | MLSO | MLSO | - | MLSO | - |

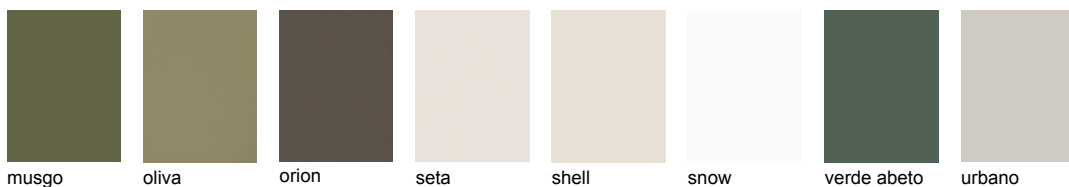
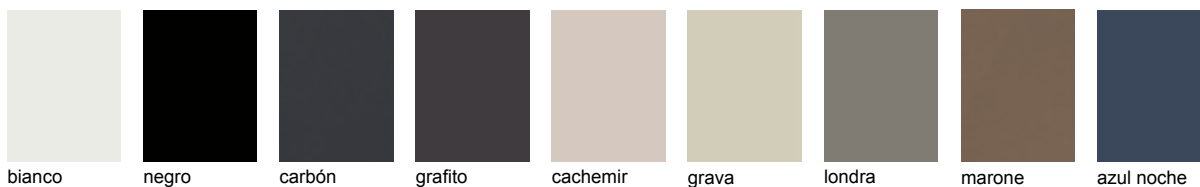

Frente: lacado mate antihuellas,
posibles acabados Uno / R15 / R20
con ranurado fino

Configuración de posiciones de tirador

MILA SOFT ZERO

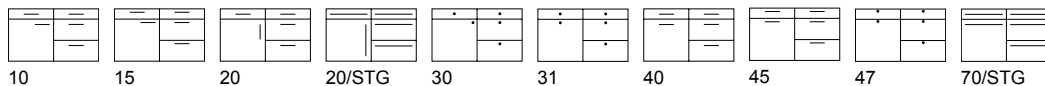

Configuración de posiciones de tirador

MILA SOFT UNO/R15/R20

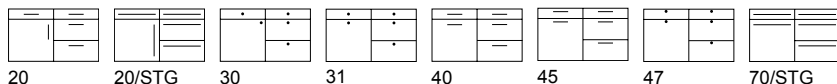



**Acabados
brillantes**



PREMIUM

Vitrinas

L Vitrina con montantes verticales

| | LUCE | COM | Color de frente | Carcasa | Costado visto | W 19 | W50, 75,100 | XW5/XW6 | Zócalos | Estantes |
|--------|-----------------|-----------------|-----------------|---------|---------------|---------|-------------|---------|---------|----------|
| GLV 45 | P218 006 | P353 006 | bianco | KS | UVHG/SG | UVHG/SG | SG | UVHG | SG | SG |
| | P218 024 | P353 024 | cachemir | KS | UVHG/EG | UVHG/EG | EG | UVHG | EG | EG |
| | P218 007 | P353 007 | optiwhite | KS | UVHG/SG | UVHG/SG | SG | UVHG | SG | SG |
| GLV 45 | P218 101 | P353 101 | snow | KS | UVHG/SG | UVHG/SG | SG | UVHG | SG | SG |

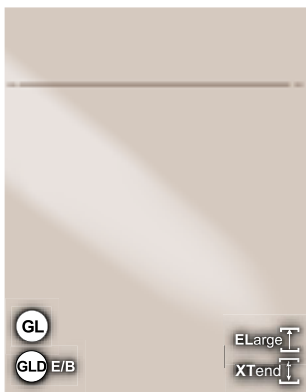

LITE

Vitrinas

Solo están disponibles las vitrinas universales

| | LUCE | Color de frente | Carcasa | Costado visto | W 19 | W50, 75,100 | XW5/XW6 | Zócalos | Estantes |
|--|-----------------|-----------------|---------|---------------|---------|-------------|---------|---------|----------|
| | L218 006 | bianco | KS | UVHG/SG | UVHG/SG | SG | UVHG | SG | SG |
| | L218 024 | cachemir | * | UVHG/EG | UVHG/EG | EG | UVHG | EG | EG |
| | L218 007 | optiwhite | * | UVHG/SG | UVHG/SG | SG | UVHG | SG | SG |
| | L218 101 | snow | * | UVHG/SG | UVHG/SG | SG | UVHG | SG | SG |



NEW

| LUCE | Color de frente | Carcasa | Costado visto | W 19 | W50, 75, 100 | XW5/ XW6 | Zócalos | Estantes |
|----------|-----------------|---------|---------------|---------|--------------|----------|---------|----------|
| N218 006 | bianco | KS | UVHG/SG | UVHG/SG | - | UVHG | SG | SG |
| N218 024 | cachemir | * | UVHG/EG | UVHG/EG | - | UVHG | EG | EG |
| N218 007 | optiwhite | * | UVHG/SG | UVHG/SG | - | UVHG | SG | SG |
| N218 101 | snow | * | UVHG/SG | UVHG/SG | - | UVHG | SG | SG |

Vitrinas
L Vitrina con montantes verticales

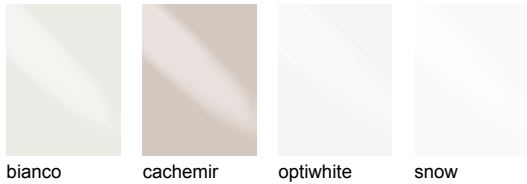

Lacado alto brillo anti UV,
canteado láser a cuatro cantos

Configuración de posiciones de tirador LUCE

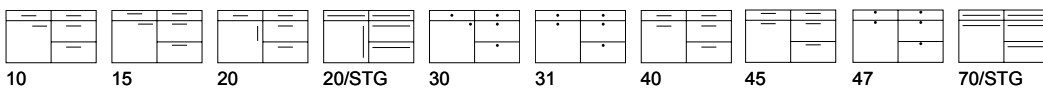

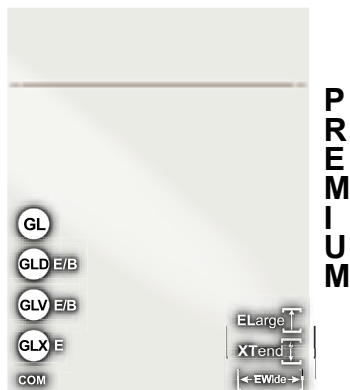

P
R
E
M
I
U
M

Vitrinas
L Vitrina con montantes verticales

| ESPRIT | COM | Color de frente | Carcasa | Costado visto | W 19 | W50, 75,100 | XW5/ XW6 | Zócalos | Estantes |
|----------|----------|-----------------|---------|---------------|------|-------------|----------|---------|----------|
| P112 006 | P225 006 | bianco | KS | SG | SG | SG | SG | SG | SG |
| P112 007 | P225 007 | optiwhite | KS | SG | SG | SG | SG | SG | SG |
| P112 101 | P225 101 | snow | KS | SG | SG | SG | SG | SG | SG |

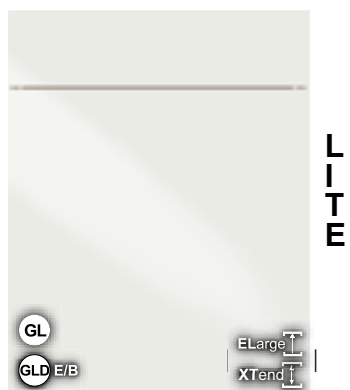

L
I
T
E

Vitrinas
Solo están disponibles las vitrinas universales

| ESPRIT | Color de frente | Carcasa | Costado visto | W 19 | W50, 75,100 | XW5/ XW6 | Zócalos | Estantes |
|----------|-----------------|---------|---------------|------|-------------|----------|---------|----------|
| L112 006 | bianco | KS | SG | SG | SG | SG | SG | SG |
| L112 007 | optiwhite | * | SG | SG | SG | SG | SG | SG |
| L112 101 | snow | * | SG | SG | SG | SG | SG | SG |

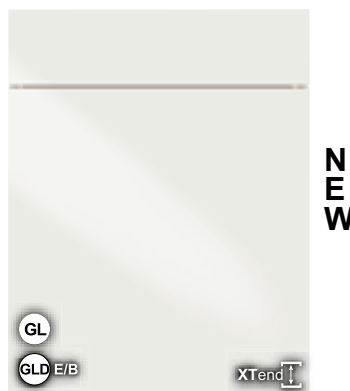

N
E
W

Vitrinas
L Vitrina con montantes verticales

| ESPRIT | Color de frente | Carcasa | Costado visto | W 19 | W50, 75,100 | XW5/ XW6 | Zócalos | Estantes |
|----------|-----------------|---------|---------------|------|-------------|----------|---------|----------|
| N112 006 | bianco | KS | SG | SG | - | SG | SG | SG |
| N112 007 | optiwhite | * | SG | SG | - | SG | SG | SG |
| N112 101 | snow | * | SG | SG | - | SG | SG | SG |



Estratificado alto brillo con canteado sin juntas a cuatro cantos.

Configuración de posiciones de tirador

ESPRIT

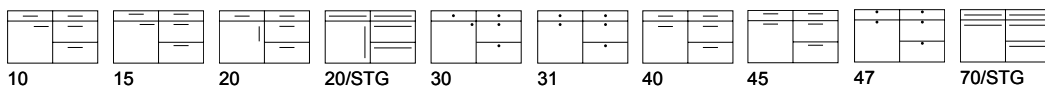

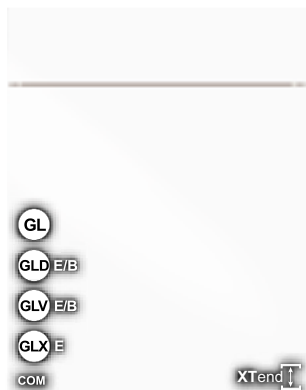

P
R
E
M
I
U
M

Vitrinas
L Vitrina con montantes verticales

| PASSION | COM | Color de frente | Carcasa | Costado visto | W 19 | W 50 | XW5/XW6 | Zócalos | Estantes | |
|----------------|-----------------|-------------------|---------------|---------------|-------|---------|---------|----------|----------|----|
| P247 | 101 | P357 101 | snow | KS | SG/LG | SG/LG | SG/LG | LG | SG/LG | SG |
| PASSION R2 RAL | Color de frente | Carcasa | Costado visto | W 19 | W 50 | XW5/XW6 | Zócalos | Estantes | | |
| P557 | 000 | RAL, Sikkens, NCS | * | LG | LG | LG | LG | LG | - | |

PASSION RAL COM no está disponible.
Las dimensiones Smart Grid y las anchuras de armario de 75 cm no están disponibles en este modelo.



L
I
T
E

Vitrinas
Solo están disponibles las vitrinas universales

| PASSION | Color de frente | Carcasa | Costado visto | W 19 | W 50 | XW5/XW6 | Zócalos | Estantes | |
|---------|-----------------|---------|---------------|-------|-------|---------|---------|----------|----|
| L247 | 101 | snow | * | SG/LG | SG/LG | SG/LG | LG | SG/LG | SG |

XTend Puertas XTend (a medida), con canto inferior metálico

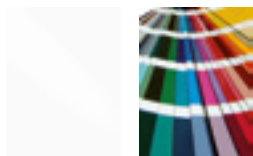

Colores RAL, Sikkens, NCS

La posibilidad de lacado en carta de color solo está disponible para cocinas completas. En pedidos pequeños hasta 10 puertas, se valorará bajo demanda y con suplemento. No disponibles colores metálicos!

Lacado alto brillo con radio de 2 mm.

Se deben solicitar frentes y puertas RAL dentro de los siguientes 6 meses desde el pedido, a fin de evitar diferencias menores de color.



Configuración de posiciones de tirador **PASSION + RAL**

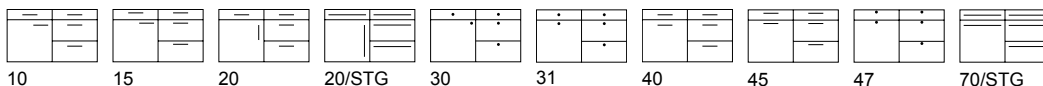



PREMIUM

| ART-GLAS GLOSS | Color de frente | Carcasa | Costado visto | W 19 | W50, 75,100 | XW5/XW6 | Zócalos | Estantes |
|----------------|-----------------|---------|---------------|------|-------------|---------|---------|----------|
| P316 006 | bianco | KS | ACG | ACG* | - | ACG | ACG | - |
| P316 022 | negro | KS | ACG | ACG* | - | ACG | ACG | - |
| P316 105 | fumo | * | ACG | ACG* | - | ACG | ACG | - |
| P316 024 | cachemir | KS | ACG | ACG* | - | ACG | ACG | - |
| P316 101 | snow | KS | ACG | ACG* | - | ACG | ACG | - |

* ¡los costados están disponibles con un solo lado acrílico, el dorso es laminado del mismo color!

PROPIEDADES DEL EFECTO VIDRIO BRILLANTE:

- efecto de brillo profundo simulando vidrio
- 50% más ligero
- 10 veces más resistente a los impactos que el vidrio real
- alta resistencia a los rayones
- fácil de limpiar gracias a las nanopropiedades
- certificado TÜV - perforación posible

Vitrinas

Solo están disponibles las vitrinas universales

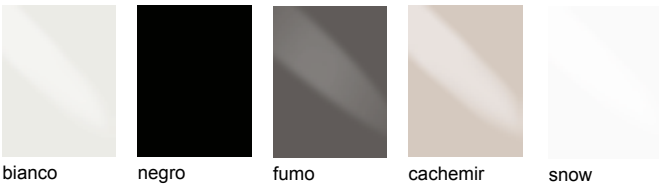

Frontal de acrílico de efecto cristal de alta calidad con borde biselado brillante

Configuración de posiciones de tirador ART-GLAS GLOSS

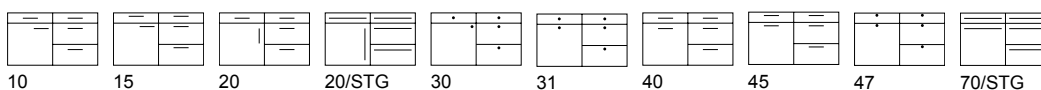



**Acabados
polilamina-
dos**





PREMIUM

| MODIO 8 | Color de frente | Carcasa | Costado visto | W 19 | W50, 75+100 | XW5/XW6 | Zócalos | Estantes |
|----------|-----------------|---------|---------------|------|-------------|---------|---------|----------|
| P242 006 | bianco | KS | - | KU | KS | - | KU | KS |
| P242 022 | negro | KS | - | KU | KS | - | KU | KS |
| P242 024 | cachemir | KS | - | KU | KS | - | KU | KS |
| P242 540 | caqui | KS | - | KU | - | - | KU | - |
| P242 541 | azul marino | KS | - | KU | - | - | KU | - |

| LACADO EN MODIO 8 | Color de frente | Carcasa | Costado visto | W 19 | W50, 75+100 | XW5/XW6 | Zócalos | Estantes |
|-------------------|-------------------|---------|---------------|------|-------------|---------|---------|----------|
| P342 000 | RAL, Sikkens, NCS | * | MLSO | MLSO | - | - | MLSO | - |

Los costados de grosor 50/75/100 (KS) no están laminados, sólo están disponibles en melamina. Los costados de grosor 19 mm (KU) están laminados por un lado, ¡la parte posterior igual como el frente!

La longitud máxima por zócalos laminados es de 240 cm.

Vitrinas

R Vitrina con marco

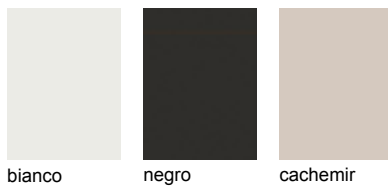

bianco negro cachemir

Frente: polilaminado mate (19 mm de grosor) con acabado anti-huellas, con marco plano de 80 mm, la parte trasera es del mismo color (también para costados de 19 mm)

Excepción los colores : caqui, azul marino y negro. En este caso, la parte trasera es similar al color grafito, por lo que recomendamos el color grafito como color de la carcasa

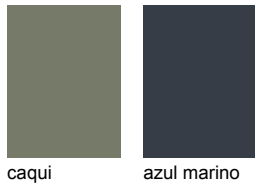

caqui azul marino

La versión lacada tiene un sustrato pintable sobre el que se pinta RAL-/Sikkens-/NCS con revestimiento anti-huellas



Colores RAL, Sikkens, NCS

La posibilidad de lacado en carta de color solo está disponible para cocinas completas. En pedidos pequeños hasta 10 puertas, se valorará bajo demanda y con suplemento. No disponibles colores metálicos!

Lacado en RAL, Sikkens, NCS

Se deben solicitar frentes y puertas RAL dentro de los siguientes 6 meses desde el pedido, a fin de evitar diferencias menores de color.

Configuración de posiciones de tirador MODIO 8

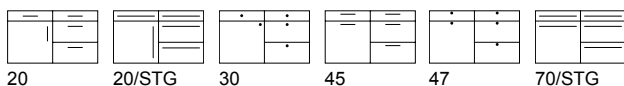



P R E M I U M

Vitrinas
R Vitrina con marco

| MELIA | Color de frente | Carcasa | Costado visto | W 19 | W50, 75+100 | XW5/ XW6 | Zócalos | Estantes |
|----------|-----------------|---------|---------------|------|-------------|----------|---------|----------|
| P244 006 | bianco | KS | - | KU | KS | - | KU | KS |
| P244 022 | negro | KS | - | KU | KS | - | KU | KS |
| P244 024 | cachemir | KS | - | KU | KS | - | KU | KS |
| P244 540 | caqui | KS | - | KU | - | - | KU | - |
| P244 541 | azul marino | KS | - | KU | - | - | KU | - |

| LACADO EN MELIA | Color de frente | Carcasa | Costado visto | W 19 | W50, 75+100 | XW5/ XW6 | Zócalos | Estantes |
|-----------------|-------------------|---------|---------------|------|-------------|----------|---------|----------|
| P344 000 | RAL, Sikkens, NCS | * | MLSO | MLSO | - | - | MLSO | - |

Los costados de grosor 50/75/100 (KS) no están laminados, sólo están disponibles en melamina. Los costados de grosor 19 mm (KU) están laminados por un lado, ¡la parte posterior igual como el frente!

La longitud máxima por zócalos laminados es de 240 cm.

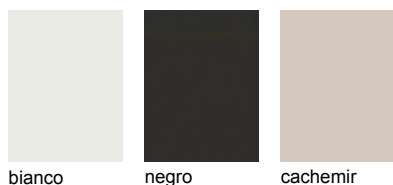

bianco negro cachemir

Frente: polilaminado mate (22 mm de grosor) con acabado anti-huellas, con marco de 65 mm, la parte trasera es del mismo color (también para costados de 19 mm)

Excepción los colores : caqui, azul marino y negro.
En este caso, la parte trasera es similar al color grafito, por lo que recomendamos el color grafito como color de la carcasa

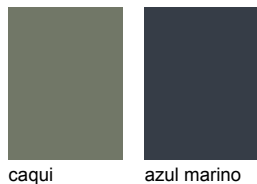

caqui azul marino

La versión lacada tiene un sustrato pintable sobre el que se pinta RAL-/Sikkens-/NCS con revestimiento anti-huellas



Colores RAL, Sikkens, NCS

La posibilidad de lacado en carta de color solo está disponible para cocinas completas. En pedidos pequeños hasta 10 puertas, se valorará bajo demanda y con suplemento. No disponibles colores metálicos!

Lacado en RAL, Sikkens, NCS

Se deben solicitar frentes y puertas RAL dentro de los siguientes 6 meses desde el pedido, a fin de evitar diferencias menores de color.

Configuración de posiciones de tirador MELIA

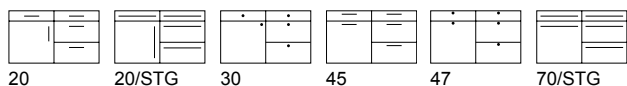

20 20/STG 30 45 47 70/STG



P
R
E
M
I
U
M

| SANTOS | Color de frente | Carcasa | Costado visto | W 19 | W50, 75+100 | XW5/XW6 | Zócalos | Estantes |
|----------|-----------------|---------|---------------|------|-------------|---------|---------|----------|
| P246 006 | bianco | KS | - | KU | KS | - | KU | KS |
| P246 022 | negro | KS | - | KU | KS | - | KU | KS |
| P246 024 | cachemir | KS | - | KU | KS | - | KU | KS |
| P246 540 | caqui | KS | - | KU | - | - | KU | - |
| P246 541 | azul marino | KS | - | KU | - | - | KU | - |

| LACADO EN SANTOS RAL | Color de frente | Carcasa | Costado visto | W 19 | W50, 75+100 | XW5/XW6 | Zócalos | Estantes |
|----------------------|-------------------|---------|---------------|------|-------------|---------|---------|----------|
| P346 000 | RAL, Sikkens, NCS | * | MLSO | MLSO | - | - | MLSO | - |

Los costados de grosor 50/75/100 (KS) no están laminados, sólo están disponibles en melamina. Los costados de grosor 19 mm (KU) están laminados por un lado, ¡la parte posterior igual como el frente!

La longitud máxima por zócalos laminados es de 240 cm.

Vitrinas

R Vitrina con marco

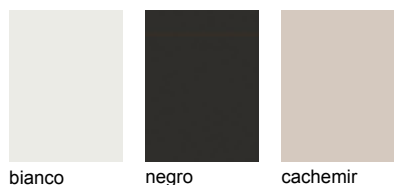

bianco negro cachemir

Frente: polilaminado mate (22 mm de grosor) con acabado anti-huellas, con marco estrecho de 19 mm, la parte trasera es del mismo color (también para costados de 19 mm)

Excepción los colores : caqui, azul marino y negro.
En este caso, la parte trasera es similar al color grafito, por lo que recomendamos el color grafito como color de la carcasa

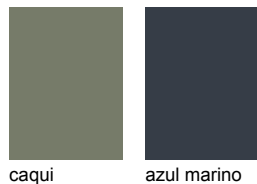

caqui azul marino

La versión lacada tiene un sustrato pintable sobre el que se pinta RAL-/Sikkens-/NCS con revestimiento anti-huellas



Colores RAL, Sikkens, NCS

La posibilidad de lacado en carta de color solo está disponible para cocinas completas. En pedidos pequeños hasta 10 puertas, se valorará bajo demanda y con suplemento. No disponibles colores metálicos!

Lacado en RAL, Sikkens, NCS

Se deben solicitar frentes y puertas RAL dentro de los siguientes 6 meses desde el pedido, a fin de evitar diferencias menores de color.

Configuración de posiciones de tirador

SANTOS

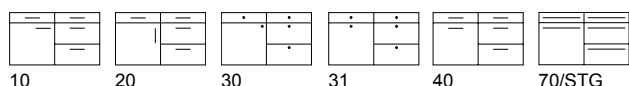



**Wood
Edition:**

**Wood
Range
+
Wood
Specials**

Wood Range + Wood Specials overview

Wood Range Information

10 programas disponibles con distintos acabados superficiales: „Knotty raw“, „Knotty brushed“, „Striped brushed“ y „Silky smart“.

Los detalles de estos programas se pueden ver a partir de la página 63.



GIRO H/V

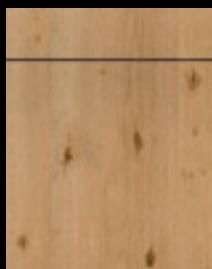

MERINO H/V

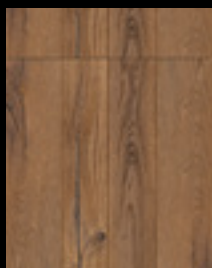

SPLIT-PLANK
OAK V



SPLIT-OAK H/V



LAMELLA



CADRE



TELAIO

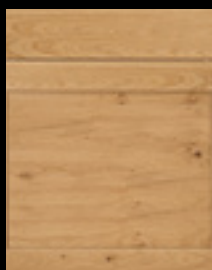

STRETTO



TOSCANA



OBLIQUO H/V

Wood Specials Information

9 programas disponibles con un único acabado superficial.

Los detalles de estos programas se pueden ver a partir de la página 73.



CHIBA V

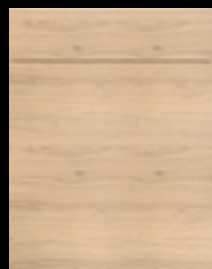

REAL-OAK H/V



VERTICO V



BLACK-LINE

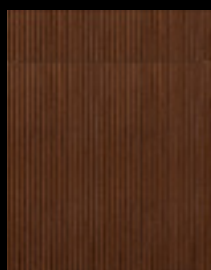

NOTCHO



BLACK STRIPE



ROUGH ZERO+R15



ORBITA



RIPIENO

Wood Range + Specials

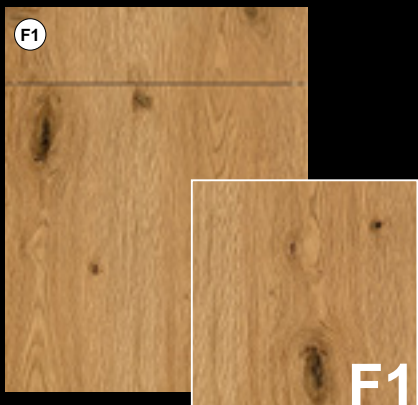

Knotty raw

Rechapado grueso nudoso, arenado y cepillado

F1 = *Knotty raw*

| Nombre del modelo | Color de frente | Carcasa | Cost. visto | Cost. decor. | XW5/ XW6 | Zócalos | Estantes |
|-------------------|-----------------|---------|-------------|--------------|-------------|---------|----------|
| P462 102 | nature | * | F1 | F1/* | F1 | F1 | |



Knotty brushed

Rechapado nudoso, cepillado profundo

F2 = *Knotty brushed*

| Nombre del modelo | Color de frente | Carcasa | Cost. visto | Cost. decor. | XW5/ XW6 | Zócalos | Estantes |
|-------------------|-----------------|---------|-------------|--------------|-------------|---------|----------|
| P462 102 | nature | * | F2 | F2/* | F2 | F2 | F2 |



Striped brushed

Rechapado fino poco nudoso, cepillado superficial

F3 = *Striped brushed*

| Nombre del modelo | Color de frente | Carcasa | Cost. visto | Cost. decor. | XW5/ XW6 | Zócalos | Estantes |
|-------------------|-----------------|---------|-------------|--------------|-------------|---------|----------|
| P462 102 | nature | * | F3 | F3/* | F3 | F3 | F3 |

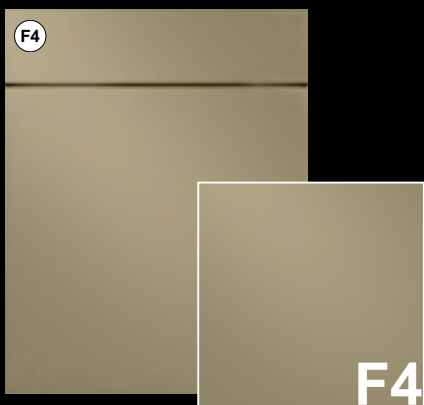

Silky smart

Satinado, lacado

F4 = *Silky smart*

| Nombre del modelo | Color de frente | Carcasa | Cost. visto | Cost. decor. | XW5/ XW6 | Zócalos | Estantes |
|-------------------|-----------------|---------|-------------|--------------|-------------|---------|----------|
| P650 032 | oliva | * | F4 | F4/* | - | F4 | F4 |

Wood Range

| Doortypes | Woodstructures | | | | Woodcolours | | | Lacquer colours | | |
|-------------------|----------------|----|----|----|-------------|--|--|-----------------|--|--|
| | F1 | F2 | F3 | F4 | | | | | | |
| GIRO H/V | | | | | | | | | | |
| MERINO H/V | | | | | | | | | | |
| SPLIT-PLANK OAK V | | | | | | | | | | |
| SPLIT-OAK H/V | | | | | | | | | | |
| LAMELLA | | | | | | | | | | |
| CADRE | | | | | | | | | | |
| TELAIO | | | | | | | | | | |
| STRETTO | | | | | | | | | | |

Wood Range

| Doortypes | Woodstructures | | | | Woodcolours | | | Lacquer colours | | |
|--------------------|----------------|----|----|----|-------------|-------------|-------|-----------------|-------------------|-------|
| | F1 | F2 | F3 | F4 | | | | | | |
| TOSCANA | | | | | | | | bianco | negro | oliva |
| | | | | | | | | shell | RAL, SIKKENS, NCS | |
| OBLIQUO H/V | | | | | nature | escandinavo | nogal | bianco | negro | oliva |
| | | | | | | | | shell | RAL, SIKKENS, NCS | |

Acabados en melamina

Acabados mates

Acabados brillantes

Acabados polilaminados











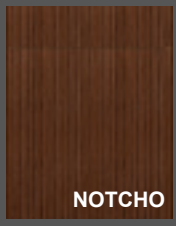
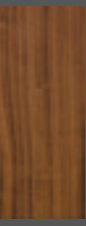
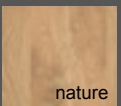
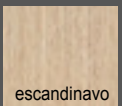
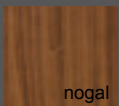
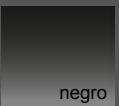







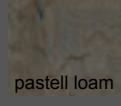
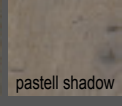

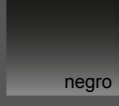
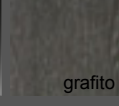
Wood Specials

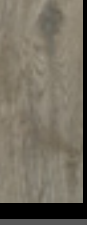
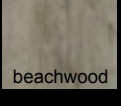
| Doortypes | Woodstructures | | | | Woodcolours | | | Lacquer colours | | |
|---------------------|----------------|----|----|----|-------------|-------------|-------------|-----------------|-------------------|-------|
| | F1 | F2 | F3 | F4 | | | | | | |
| CHIBA V | | | | | tiza | nature | escandinavo | bianco | negro | oliva |
| | | | | | | | | shell | RAL, SIKKENS, NCS | |
| REAL-OAK H/V | | | | | tiza | castaño | real-nature | | | |
| | | | | | | | | | | |
| VERTICO V | | | | | tiza | castaño | driftwood | bianco | negro | oliva |
| | | | | | nature | escandinavo | nogal | shell | RAL, SIKKENS, NCS | |
| BLACK-LINE | | | | | nature | | | | | |

Wood Edition: Wood Range + Wood Specials

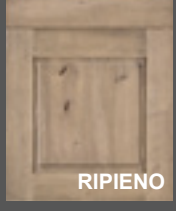
Tiradores, encimeras, tablas de acabados, modelos descatalogados

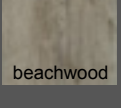
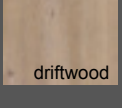
Wood Specials

| Doortypes | Woodstructures | | | | Woodcolours | | | Lacquer colours | |
|--|---|----|---|----|--|--|--|-----------------|--|
| | F1 | F2 | F3 | F4 | | | | | |
|  <p>NOTCHO</p> | | |  | |  nature  escandinavo  nogal | |  negro  RAL, SIKKENS, NCS | | |
|  <p>BLACK STRIPE V</p> | | |  | |  castaño  nature  nogal | | | | |
|  <p>ROUGH ZERO+R15</p> |  | | | |  pastel loam  pastel shadow  pastel smoke  playa | |  negro  grafito | | |
|  <p>ORBITA</p> |  | | | |  beachwood  driftwood  nature | |  RAL, SIKKENS, NCS | | |
|  <p>RIPIENO</p> |  | | | |  beachwood  driftwood  nature | |  RAL, SIKKENS, NCS | | |

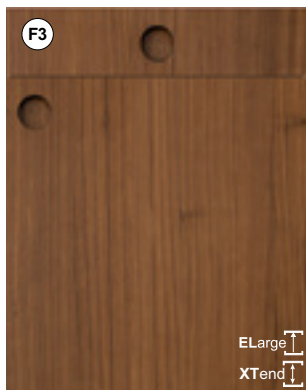

Vitrinas
Solo vitrinas universales disponibles

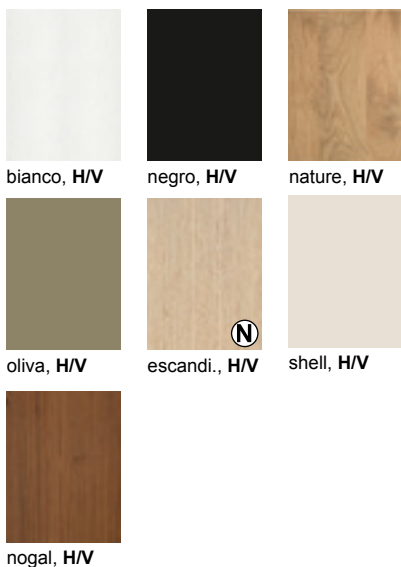

Colores RAL, Sikkens, NCS

La posibilidad de lacado en carta de color solo está disponible para cocinas completas. En pedidos pequeños hasta 10 puertas, se valorará bajo demanda y con suplemento. No disponibles colores metálicos!

Se deben solicitar frentes y puertas RAL dentro de los siguientes 6 meses desde el pedido, a fin de evitar diferencias menores de color.

Configuración de posiciones de tirador
GIRO H/V F2, F3

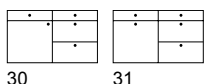

F2 Knotty brushed

Frente: 20 mm de grosor, rechapado de roble/nogal sobre tablero de MDF negro, cepillado con relieve, con sistema de apertura mecanizado de 60 mm, reverso del mismo color.

Si no se especifica ningún sistema de apertura en el pedido, se recibe de serie en el mismo color y dirección de veteado H/V que el frente. Si desea que sea diferente, seleccionar un color diferente con veteado H o V de la tabla siguiente.

| GIRO H | Color de frente | Carcasa | Costado visto | Costados decorativos | XW5/XW6 | Zócalos | Estantes |
|----------|-----------------|---------|---------------|----------------------|---------|---------|----------|
| P520 216 | nogal, H | * | F2 | F2/* | - | F2 | F2 |
| GIRO V | Color de frente | Carcasa | Costado visto | Costados decorativos | XW5/XW6 | Zócalos | Estantes |
| P521 216 | nogal, V | * | F2 | F2/* | - | F2 | F2 |

F2/* Para este acabado, hay disponibles costados lisos (OLWR) o ranurados (OLW) de los siguientes grosores: 19,50,75 y 100 mm.

F3 Striped brushed

Frente: 20 mm de grosor, rechapado de roble/nogal sobre tablero de MDF negro, cepillado liso, con sistema de apertura mecanizado de 60 mm, reverso del mismo color.

Si no se especifica ningún sistema de apertura en el pedido, se recibe de serie en el mismo color y dirección de veteado H/V que el frente. Si desea que sea diferente, seleccionar un color diferente con veteado H o V de la tabla siguiente.

| GIRO H | Color de frente | Carcasa | Costado visto | Costados decorativos | XW5/XW6 | Zócalos | Estantes |
|----------|------------------------|---------|---------------|----------------------|---------|---------|----------|
| P546 102 | nature, H | * | F3 | F3/* | - | F3 | F3 |
| P546 500 | escandinavo, H | * | F3 | F3/* | - | F3 | F3 |
| P546 216 | nogal, H | * | F3 | F3/* | - | F3 | F3 |
| P546 006 | bianco, H | KS | F3 | F3/* | - | F3 | F3 |
| P546 022 | negro, H | KS | F3 | F3/* | - | F3 | F3 |
| P546 032 | oliva, H | * | F3 | F3/* | - | F3 | F3 |
| P546 244 | shell, H | KS | F3 | F3/* | - | F3 | F3 |
| RAL | Color de frente | Carcasa | Costado visto | Costados decorativos | XW5/XW6 | Zócalos | Estantes |
| P550 000 | RAL-, Sikkens-, NCS, H | * | F3 | F3/* | - | F3 | F3 |
| GIRO V | Color de frente | Carcasa | Costado visto | Costados decorativos | XW5/XW6 | Zócalos | Estantes |
| P548 102 | nature, V | * | F3 | F3/* | - | F3 | F3 |
| P548 500 | escandinavo, V | * | F3 | F3/* | - | F3 | F3 |
| P548 216 | nogal, V | * | F3 | F3/* | - | F3 | F3 |
| P548 006 | bianco, V | KS | F3 | F3/* | - | F3 | F3 |
| P548 022 | negro, V | KS | F3 | F3/* | - | F3 | F3 |
| P548 032 | oliva, V | * | F3 | F3/* | - | F3 | F3 |
| P548 244 | shell, V | KS | F3 | F3/* | - | F3 | F3 |
| RAL | Color de frente | Carcasa | Costado visto | Costados decorativos | XW5/XW6 | Zócalos | Estantes |
| P551 000 | RAL-, Sikkens-, NCS, V | * | F3 | F3/* | - | F3 | F3 |

F3/* Para este acabado, hay disponibles costados lisos (OLWR) o ranurados (OLW) de los siguientes grosores: 19,50,75 y 100 mm.

Sistemas de apertura seleccionables:

| | | | |
|----------------|-------------|----------------|-------------|
| nature H 650 | negro H 656 | nature V 651 | negro V 657 |
| nogal H 652 | oliva H 658 | nogal V 653 | oliva V 659 |
| escandi. H 664 | shell H 660 | escandi. V 665 | shell V 661 |
| bianco H 654 | RAL H 662 | bianco V 655 | RAL V 663 |

Hay varias opciones para la posición del sistema de apertura basadas en intervalos de 130 mm.

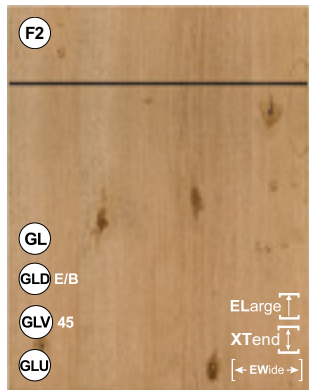

ZERO H/V

sin ranurado
Frente liso rechapado

Vitrinas

G/GA/GM/R Vitrina con marco cuadrado (solamente para modelo ZERO),
L Vitrina con montantes verticales

**P
R
E
M
I
U
M**



UNO

con una ranura vertical en el centro



R20

con ranuras verticales cada 200 mm

Anotación

Las siguientes anchuras tienen distancia entre ranuras especial:
30 cm = 148 mm
45+90 cm = 223 mm
50 cm = 248 mm



R15

con ranuras verticales cada 150 mm

Anotación

Las siguientes anchuras tienen distancia entre ranuras especial:
40+80 cm = 132 mm
50+100 cm = 165 mm



R10

con ranuras verticales cada 100 mm

Anotación

Las siguientes anchuras tienen distancia entre ranuras especial:
45 cm = 89 mm



beachwood tiza castaño driftwood nature escandi, H/V nogal solamente en F2 + F3

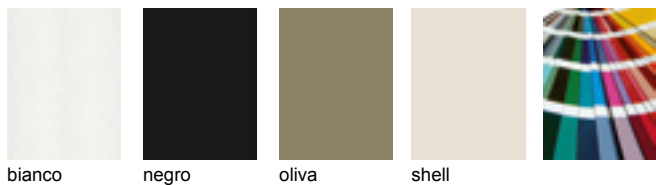

blanco negro oliva shell

Colores RAL, Sikkens, NCS

La posibilidad de lacado en carta de color solo está disponible para cocinas completas. En pedidos pequeños hasta 10 puertas, se valorará bajo demanda y con suplemento. No disponibles colores metálicos!

Se deben solicitar frentes y puertas RAL dentro de los siguientes 6 meses desde el pedido, a fin de evitar diferencias menores de color.

F1*, F2*, F3* Para este acabado, hay disponibles costados lisos (OLWR) o ranurados (OLW) de los siguientes grosores: 19,50,75 y 100 mm.

Configuración de posiciones de tirador

MERINO H/V F1, F2, F3 **ZERO**

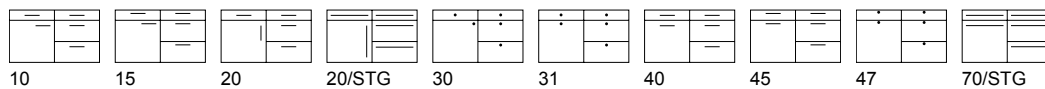

Configuración de posiciones de tirador

MERINO H/V F1, F2, F3 **UNO + R20 + R15 + R10**

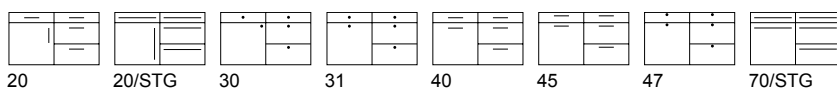

F1 (anteriormente LEGNO)

Knotty raw

Frente: Rechapado tratado con chorro de arena y veteado muy profundo, sobre tablero de aglomerado. Frente 21mm de grosor, OLW19 21 mm de grosor

| ZERO H | ZERO V | UNO | R20 | R15 | R10 | Color de frente | Carcasa | Costado visto | Costados decorativos | XW5/XW6 | Zócalos | Estantes |
|------------|----------|----------|----------|----------|----------|---------------------|---------|---------------|----------------------|---------|---------|----------|
| P461 019 | P462 019 | P465 019 | P466 019 | P468 019 | P469 019 | beachwood | * | F1 | F1/* | F1 | F1 | F2 |
| P461 104 | P462 104 | P465 104 | P466 104 | P468 104 | P469 104 | tiza | * | F1 | F1/* | F1 | F1 | F2 |
| P461 121 | P462 121 | P465 121 | P466 121 | P468 121 | P469 121 | castaño | * | F1 | F1/* | F1 | F1 | F2 |
| P461 031 | P462 031 | P465 031 | P466 031 | P468 031 | P469 031 | driftwood | * | F1 | F1/* | F1 | F1 | F2 |
| P461 102 | P462 102 | P465 102 | P466 102 | P468 102 | P469 102 | nature | * | F1 | F1/* | F1 | F1 | F2 |
| P461 500 | P462 500 | P465 500 | P466 500 | P468 500 | P469 500 | escandinavo | * | F1 | F1/* | F1 | F1 | F2 |
| P461 006 | P462 006 | P465 006 | P466 006 | P468 006 | P469 006 | bianco | KS | F1 | F1/* | F1 | F1 | F2 |
| P461 022 | P462 022 | P465 022 | P466 022 | P468 022 | P469 022 | negro | KS | F1 | F1/* | F1 | F1 | F2 |
| P461 032 | P462 032 | P465 032 | P466 032 | P468 032 | P469 032 | oliva | * | F1 | F1/* | F1 | F1 | F2 |
| P461 244 | P462 244 | P465 244 | P466 244 | P468 244 | P469 244 | shell | KS | F1 | F1/* | F1 | F1 | F2 |
| RAL | | | | | | | | | | | | |
| RAL ZERO | RAL ZERO | UNO | R20 | R15 | R10 | | | | | | | |
| P571 000 | P572 000 | P575 000 | P576 000 | P578 000 | P579 000 | RAL-, Sikkens-, NCS | * | F1 | F1/* | F1 | F1 | F2 |

Los estantes solo están disponibles en F2 cepillado

F2 (anteriormente MERINO)

Knotty brushed

Frente: Rechapado de roble o nogal con tratamiento de cepillado profundo

| ZERO H | ZERO V | UNO | R20 | R15 | R10 | Color de frente | Carcasa | Costado visto | Costados decorativos | XW5/XW6 | Zócalos | Estantes |
|------------|----------|----------|----------|----------|----------|---------------------|---------|---------------|----------------------|---------|---------|----------|
| P401 019 | P402 019 | P405 019 | P406 019 | P408 019 | P409 019 | beachwood | * | F2 | F2/* | F2 | F2 | F2 |
| P401 104 | P402 104 | P405 104 | P406 104 | P408 104 | P409 104 | tiza | * | F2 | F2/* | F2 | F2 | F2 |
| P401 121 | P402 121 | P405 121 | P406 121 | P408 121 | P409 121 | castaño | * | F2 | F2/* | F2 | F2 | F2 |
| P401 031 | P402 031 | P405 031 | P406 031 | P408 031 | P409 031 | driftwood | * | F2 | F2/* | F2 | F2 | F2 |
| P401 102 | P402 102 | P405 102 | P406 102 | P408 102 | P409 102 | nature | * | F2 | F2/* | F2 | F2 | F2 |
| P401 500 | P402 500 | P405 500 | P406 500 | P408 500 | P409 500 | escandinavo | * | F2 | F2/* | F2 | F2 | F2 |
| P401 216 | P402 216 | P405 216 | P406 216 | P408 216 | P409 216 | nogal | * | F2 | F2/* | F2 | F2 | F2 |
| P401 006 | P402 006 | P405 006 | P406 006 | P408 006 | P409 006 | bianco | KS | F2 | F2/* | F2 | F2 | F2 |
| P401 022 | P402 022 | P405 022 | P406 022 | P408 022 | P409 022 | negro | KS | F2 | F2/* | F2 | F2 | F2 |
| P401 032 | P402 032 | P405 032 | P406 032 | P408 032 | P409 032 | oliva | * | F2 | F2/* | F2 | F2 | F2 |
| P401 244 | P402 244 | P405 244 | P406 244 | P408 244 | P409 244 | shell | KS | F2 | F2/* | F2 | F2 | F2 |
| RAL | | | | | | | | | | | | |
| RAL ZERO | RAL ZERO | UNO | R20 | R15 | R10 | | | | | | | |
| P581 000 | P582 000 | P585 000 | P586 000 | P588 000 | P589 000 | RAL-, Sikkens-, NCS | * | F2 | F2/* | F2 | F2 | F2 |

F3

Striped brushed

Frente: Rechapado de roble o nogal sin nudos con tratamiento de cepillado superficial

| ZERO H | ZERO V | UNO | R20 | R15 | R10 | Color de frente | Carcasa | Costado visto | Costados decorativos | XW5/XW6 | Zócalos | Estantes |
|------------|----------|----------|----------|----------|----------|---------------------|---------|---------------|----------------------|---------|---------|----------|
| P421 019 | P422 019 | P425 019 | P426 019 | P428 019 | P429 019 | beachwood | * | F3 | F3/* | F3 | F3 | F3 |
| P421 104 | P422 104 | P425 104 | P426 104 | P428 104 | P429 104 | tiza | * | F3 | F3/* | F3 | F3 | F3 |
| P421 121 | P422 121 | P425 121 | P426 121 | P428 121 | P429 121 | castaño | * | F3 | F3/* | F3 | F3 | F3 |
| P421 031 | P422 031 | P425 031 | P426 031 | P428 031 | P429 031 | driftwood | * | F3 | F3/* | F3 | F3 | F3 |
| P421 102 | P422 102 | P425 102 | P426 102 | P428 102 | P429 102 | nature | * | F3 | F3/* | F3 | F3 | F3 |
| P421 500 | P422 500 | P425 500 | P426 500 | P428 500 | P429 500 | escandinavo | * | F3 | F3/* | F3 | F3 | F3 |
| P421 216 | P422 216 | P425 216 | P426 216 | P428 216 | P429 216 | nogal | * | F3 | F3/* | F3 | F3 | F3 |
| P421 006 | P422 006 | P425 006 | P426 006 | P428 006 | P429 006 | bianco | KS | F3 | F3/* | F3 | F3 | F3 |
| P421 022 | P422 022 | P425 022 | P426 022 | P428 022 | P429 022 | negro | KS | F3 | F3/* | F3 | F3 | F3 |
| P421 032 | P422 032 | P425 032 | P426 032 | P428 032 | P429 032 | oliva | * | F3 | F3/* | F3 | F3 | F3 |
| P421 244 | P422 244 | P425 244 | P426 244 | P428 244 | P429 244 | shell | KS | F3 | F3/* | F3 | F3 | F3 |
| RAL | | | | | | | | | | | | |
| RAL ZERO | RAL ZERO | UNO | R20 | R15 | R10 | | | | | | | |
| P491 000 | P492 000 | P495 000 | P496 000 | P498 000 | P499 000 | RAL-, Sikkens-, NCS | * | F3 | F3/* | F3 | F3 | F3 |



PREMIUM

Vitrinas

L vitrina con montantes verticales laterales



castaño, V

nature, V

F1 (anteriormente PLANK-OAK)

Knotty raw

Frente: Roble envejecido, alistonado (listones rechapados) y arenado

| SPLIT PLANK-OAK V | Color de frente | Carcasa | Costado visto | Costados decorativos | XW5/ XW6 | Zócalos | Estantes |
|-------------------|-----------------|---------|---------------|----------------------|-------------|---------|----------|
| P517 121 | castaño, V | * | F1 | F1/* | F1 | F1 | F2 |
| P517 102 | nature, V | * | F1 | F1/* | F1 | F1 | F2 |

Los costados vistos son lisos, no alistonados. Los estantes solo están disponibles en F2 **cepillado**

F2

Knotty brushed

Frente: Roble envejecido, alistonado (listones rechapados) y cepillado

| SPLIT PLANK-OAK V | Color de frente | Carcasa | Costado visto | Costados decorativos | XW5/ XW6 | Zócalos | Estantes |
|-------------------|-----------------|---------|---------------|----------------------|-------------|---------|----------|
| P527 121 | castaño, V | * | F2 | F2/* | F2 | F2 | F2 |
| P527 102 | nature, V | * | F2 | F2/* | F2 | F2 | F2 |

Los costados vistos son lisos, no alistonados.

F1/*, F2/* Los costados están disponibles alistonados (OWLR) o lisos (OLW) en espesores de 19, 50, 75 y 100 mm.

Configuración de posiciones de tirador SPLIT PLANK-OAK V F1, F2

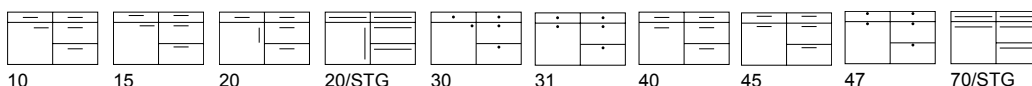

PREMIUM

Vitrinas

R Vitrina con marco cuadrado,
H Puerta de madera en la parte inferior,
con vidrio en alto



castaño, H/V

nature, H/V

F1

Knotty raw

Frente: Roble nudoso, arenado

| SPLIT OAK H | Color de frente | Carcasa | Costado visto | Costados decorativos | XW5/ XW6 | Zócalos | Estantes |
|-------------|-----------------|---------|---------------|----------------------|-------------|---------|----------|
| P523 121 | castaño, H | * | F1 | F1/* | F1 | F1 | F2 |
| P523 102 | nature, H | * | F1 | F1/* | F1 | F1 | F2 |

| SPLIT OAK V | Color de frente | Carcasa | Costado visto | Costados decorativos | XW5/ XW6 | Zócalos | Estantes |
|-------------|-----------------|---------|---------------|----------------------|-------------|---------|----------|
| P524 121 | castaño, V | * | F1 | F1/* | F1 | F1 | F2 |
| P524 102 | nature, V | * | F1 | F1/* | F1 | F1 | F2 |

Los estantes solo están disponibles en F2 **cepillado**

F2 (anteriormente SPLIT-OAK)

Knotty brushed

Frente: Roble nudoso, cepillado

| SPLIT OAK H | Color de frente | Carcasa | Costado visto | Costados decorativos | XW5/ XW6 | Zócalos | Estantes |
|-------------|-----------------|---------|---------------|----------------------|-------------|---------|----------|
| P543 121 | castaño, H | * | F2 | F2/* | F2 | F2 | F2 |
| P543 102 | nature, H | * | F2 | F2/* | F2 | F2 | F2 |

| SPLIT OAK V | Color de frente | Carcasa | Costado visto | Costados decorativos | XW5/ XW6 | Zócalos | Estantes |
|-------------|-----------------|---------|---------------|----------------------|-------------|---------|----------|
| P544 121 | castaño, V | * | F2 | F2/* | F2 | F2 | F2 |
| P544 102 | nature, V | * | F2 | F2/* | F2 | F2 | F2 |

Configuración de posiciones de tirador SPLIT OAK H/V F1, F2

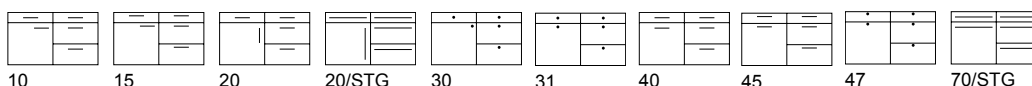



PREMIUM

Vitrinas
Solo vitrinas universales disponibles

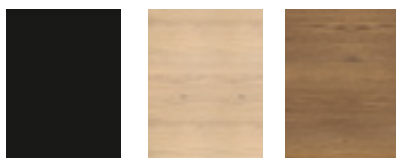

negro tiza castaño



escandinavo

Colores RAL, Sikkens, NCS



La posibilidad de lacado en carta de color solo está disponible para cocinas completas. En pedidos pequeños hasta 10 puertas, se valorará bajo demanda y con suplemento. No disponibles colores metálicos!

Se deben solicitar frentes y puertas RAL dentro de los siguientes 6 meses desde el pedido, a fin de evitar diferencias menores de color.

F2 (anteriormente LAMELLA)

Knotty brushed

Frente: Rechapado cepillado veteado y nudoso, sobre tablero de MDF (DM), con lamellas horizontales, la distancia entre lamellas es de 13 mm. El frente tiene un grosor de 21,7 mm.

| LAMELLA | Color de frente | Carcasa | Costado visto | Costados decorativos | XW5/XW6 | Zócalos | Estantes |
|------------|---------------------|---------|---------------|----------------------|---------|---------|----------|
| P652 022 | negro | KS | F2 | F2 | F2 | F2 | F2 |
| P652 104 | tiza | * | F2 | F2 | F2 | F2 | F2 |
| P652 121 | castaño | * | F2 | F2 | F2 | F2 | F2 |
| P652 500 | escandinavo | * | F2 | F2 | F2 | F2 | F2 |
| RAL | | | | | | | |
| P653 000 | RAL-, Sikkens-, NCS | * | F2 | F2 | F2 | F2 | F2 |

¡Los costados solo se pueden entregar lisos, sin listones!

F3

Striped brushed

Frente: Rechapado cepillado sin veta y nudoso, sobre tablero de MDF (DM), con lamellas horizontales, la distancia entre lamellas es de 13 mm. El frente tiene un grosor de 21,7 mm.

| LAMELLA | Color de frente | Carcasa | Costado visto | Costados decorativos | XW5/XW6 | Zócalos | Estantes |
|------------|---------------------|---------|---------------|----------------------|---------|---------|----------|
| P612 022 | negro | KS | F3 | F3 | F3 | F3 | F3 |
| P612 104 | tiza | * | F3 | F3 | F3 | F3 | F3 |
| P612 121 | castaño | * | F3 | F3 | F3 | F3 | F3 |
| P612 500 | escandinavo | * | F3 | F3 | F3 | F3 | F3 |
| RAL | | | | | | | |
| P613 000 | RAL-, Sikkens-, NCS | * | F3 | F3 | F3 | F3 | F3 |

¡Los costados solo se pueden entregar lisos, sin listones!

Debido al ranurado horizontal, GL780, GL848 y S126 no se pueden combinar (las columnas con golas verticales no se pueden combinar con muebles bajos con gola)

Los muebles semi-sin tirador tampoco están disponibles!

Configuración de posiciones de tirador LAMELLA F2, F3

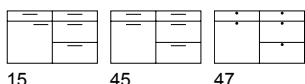

15 45 47

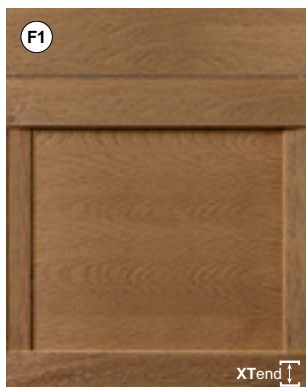

PREMIUM

Vitrinas
RQ Puerta de vitrina con marco y travesaño



negro castaño nature



Colores RAL, Sikkens, NCS

La posibilidad de lacado en carta de color solo está disponible para cocinas completas. En pedidos pequeños hasta 10 puertas, se valorará bajo demanda y con suplemento. No disponibles colores metálicos!

Se deben solicitar frentes y puertas RAL dentro de los siguientes 6 meses desde el pedido, a fin de evitar diferencias menores de color.

F1 (anteriormente CADRE)

Knotty raw

Frente: Travesaños superior e inferior de 23 mm de grosor, de madera maciza arenada, con uñero integrado, de 9 cm de anchura, con travesaños laterales de 5,5 cm de anchura y panel central rechapado natural cepillado

| CADRE | Color de frente | Carcasa | Costado visto | Costados decorativos | XW5/XW6 | Zócalos | Estantes |
|----------|-----------------|---------|---------------|----------------------|---------|---------|----------|
| P636 022 | negro | KS | F1 | F1/* | - | F1 | F2 |
| P636 121 | castaño | * | F1 | F1/* | - | F1 | F2 |
| P636 102 | nature | * | F1 | F1/* | - | F1 | F2 |

RAL

| | | | | | | | |
|----------|---------------------|---|----|------|---|----|----|
| P637 000 | RAL-, Sikkens-, NCS | * | F1 | F1/* | - | F1 | F2 |
|----------|---------------------|---|----|------|---|----|----|

Los estantes solo están disponibles en F2 cepillado

F2

Knotty brushed

Frente: Travesaños superior e inferior de 23 mm de grosor, de madera maciza cepillada con uñero integrado, de 9 cm de anchura, con travesaños laterales de 5,5 cm de anchura y panel central rechapado natural cepillado

| CADRE | Color de frente | Carcasa | Costado visto | Costados decorativos | XW5/XW6 | Zócalos | Estantes |
|----------|-----------------|---------|---------------|----------------------|---------|---------|----------|
| P656 022 | negro | KS | F2 | F2/* | - | F2 | F2 |
| P656 121 | castaño | * | F2 | F2/* | - | F2 | F2 |
| P656 102 | nature | * | F2 | F2/* | - | F2 | F2 |

RAL

| | | | | | | | |
|----------|---------------------|---|----|------|---|----|----|
| P666 000 | RAL-, Sikkens-, NCS | * | F2 | F2/* | - | F2 | F2 |
|----------|---------------------|---|----|------|---|----|----|

F3

Striped brushed

Frente: Travesaños superior e inferior de 23 mm de grosor, de madera maciza cepillada suavemente con uñero integrado, de 9 cm de anchura, con travesaños laterales de 5,5 cm de anchura y panel central rechapado suave cepillado

| CADRE | Color de frente | Carcasa | Costado visto | Costados decorativos | XW5/XW6 | Zócalos | Estantes |
|----------|-----------------|---------|---------------|----------------------|---------|---------|----------|
| P616 022 | negro | KS | F3 | F3/* | - | F3 | F3 |
| P616 121 | castaño | * | F3 | F3/* | - | F3 | F3 |
| P616 102 | nature | * | F3 | F3/* | - | F3 | F3 |

RAL

| | | | | | | | |
|----------|---------------------|---|----|------|---|----|----|
| P617 000 | RAL-, Sikkens-, NCS | * | F3 | F3/* | - | F3 | F3 |
|----------|---------------------|---|----|------|---|----|----|

F1/*, F2/*, F3/* Para este acabado, hay disponibles costados lisos (OLWR) o ranurados (OLW) de los siguientes grosores: 19,50,75 y 100 mm.

Anotación:

- Los frentes de cajones son lisos y únicamente se pueden abrir mediante Tip-On. Recomendamos como alternativa solicitar el mueble con gaveteros y cajón(es) interior(es).
- No hay disponibilidad de frentes de gavetero de 256 mm.
- Todo frente de altura inferior a 296 mm solo está disponible en su versión lisa.
- Es preferible colocar los frigoríficos sobre una altura de 78 cm, a fin de garantizar una apertura ergonómica de la puerta.



P
R
E
M
I
U
M

Vitrinas
R Vitrina con marco cuadrado,
H Puerta de madera en la parte
inferior, con vidrio en alto



Colores RAL, Sikkens, NCS

La posibilidad de lacado en carta de color solo está disponible para cocinas completas. En pedidos pequeños hasta 10 puertas, se valorará bajo demanda y con suplemento. No disponibles colores metálicos!

Se deben solicitar frentes y puertas RAL dentro de los siguientes 6 meses desde el pedido, a fin de evitar diferencias menores de color.

F1 (anteriormente TELAIO) Knotty raw

Frente: Marco perimetral de madera maciza arenada, de 9 cm de anchura, con panel intermedio rechapado

| TELAIO | Color de frente | Carcasa | Costado visto | Costados decorativos | XW5/XW6 | Zócalos | Estantes |
|----------|-----------------|---------|---------------|----------------------|---------|---------|----------|
| P634 019 | beachwood | * | F1 | F1/* | F1 | F1 | F2 |
| P634 104 | tiza | * | F1 | F1/* | F1 | F1 | F2 |
| P634 121 | castaño | * | F1 | F1/* | F1 | F1 | F2 |
| P634 031 | driftwood | * | F1 | F1/* | F1 | F1 | F2 |
| P634 102 | nature | * | F1 | F1/* | F1 | F1 | F2 |
| P634 500 | escandinavo | * | F1 | F1/* | F1 | F1 | F2 |

| | | | | | | | |
|----------|--------|----|----|------|----|----|----|
| P634 006 | bianco | KS | F1 | F1/* | F1 | F1 | F2 |
| P634 022 | negro | KS | F1 | F1/* | F1 | F1 | F2 |
| P634 032 | oliva | * | F1 | F1/* | F1 | F1 | F2 |
| P634 244 | shell | KS | F1 | F1/* | F1 | F1 | F2 |

| RAL | | | | | | | |
|----------|---------------------|---|----|------|----|----|----|
| P635 000 | RAL-, Sikkens-, NCS | * | F1 | F1/* | F1 | F1 | F2 |

Los estantes solo están disponibles en F2 cepillado

F2 Knotty brushed

Frente: Marco perimetral de madera maciza cepillada de 9 cm de anchura, con panel intermedio rechapado

| TELAIO | Color de frente | Carcasa | Costado visto | Costados decorativos | XW5/XW6 | Zócalos | Estantes |
|----------|-----------------|---------|---------------|----------------------|---------|---------|----------|
| P654 019 | beachwood | * | F2 | F2/* | F2 | F2 | F2 |
| P654 104 | tiza | * | F2 | F2/* | F2 | F2 | F2 |
| P654 121 | castaño | * | F2 | F2/* | F2 | F2 | F2 |
| P654 031 | driftwood | * | F2 | F2/* | F2 | F2 | F2 |
| P654 102 | nature | * | F2 | F2/* | F2 | F2 | F2 |
| P654 500 | escandinavo | * | F2 | F2/* | F2 | F2 | F2 |

| | | | | | | | |
|----------|--------|----|----|------|----|----|----|
| P654 006 | bianco | KS | F2 | F2/* | F2 | F2 | F2 |
| P654 022 | negro | KS | F2 | F2/* | F2 | F2 | F2 |
| P654 032 | oliva | * | F2 | F2/* | F2 | F2 | F2 |
| P654 244 | shell | KS | F2 | F2/* | F2 | F2 | F2 |

| RAL | | | | | | | |
|----------|---------------------|---|----|------|----|----|----|
| P655 000 | RAL-, Sikkens-, NCS | * | F2 | F2/* | F2 | F2 | F2 |

F3 Striped brushed

Frente: Marco perimetral de madera maciza suave cepillada de 9 cm de anchura, con panel intermedio rechapado

| TELAIO | Color de frente | Carcasa | Costado visto | Costados decorativos | XW5/XW6 | Zócalos | Estantes |
|----------|-----------------|---------|---------------|----------------------|---------|---------|----------|
| P614 019 | beachwood | * | F3 | F3/* | F3 | F3 | F3 |
| P614 104 | tiza | * | F3 | F3/* | F3 | F3 | F3 |
| P614 121 | castaño | * | F3 | F3/* | F3 | F3 | F3 |
| P614 031 | driftwood | * | F3 | F3/* | F3 | F3 | F3 |
| P614 102 | nature | * | F3 | F3/* | F3 | F3 | F3 |
| P614 500 | escandinavo | * | F3 | F3/* | F3 | F3 | F3 |

| | | | | | | | |
|----------|--------|----|----|------|----|----|----|
| P614 006 | bianco | KS | F3 | F3/* | F3 | F3 | F3 |
| P614 022 | negro | KS | F3 | F3/* | F3 | F3 | F3 |
| P614 032 | oliva | * | F3 | F3/* | F3 | F3 | F3 |
| P614 244 | shell | KS | F3 | F3/* | F3 | F3 | F3 |

| RAL | | | | | | | |
|----------|---------------------|---|----|------|----|----|----|
| P615 000 | RAL-, Sikkens-, NCS | * | F3 | F3/* | F3 | F3 | F3 |

Configuración de posiciones de tirador

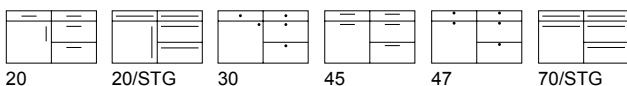

TELAIO F1, F2, F3

F1/*, F2/*, F3/* Para este acabado, hay disponibles costados lisos (OLWR) o ranurados (OLW) de los siguientes grosores: 19,50,75 y 100 mm.

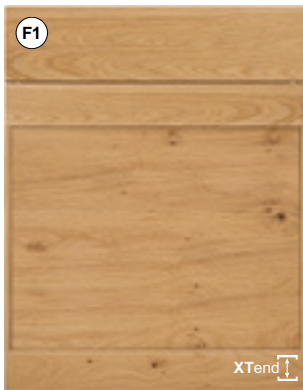

PREMIUM

Vitrinas

Solo vitrinas universales disponibles



negro castaño nature

Colores RAL, Sikkens, NCS



La posibilidad de lacado en carta de color solo está disponible para cocinas completas. En pedidos pequeños hasta 10 puertas, se valorará bajo demanda y con suplemento. No disponibles colores metálicos!

Se deben solicitar frentes y puertas RAL dentro de los siguientes 6 meses desde el pedido, a fin de evitar diferencias menores de color.

F1 (anteriormente STRETTO)

Knotty raw

Frente: Travesaños superior e inferior de 21 mm de grosor, de madera maciza arenada, de 8 cm de anchura, con travesaños laterales de 1,2 cm de anchura y panel central rechapado natural arenado

| STRETTO | Color de frente | Carcasa | Costado visto | Costados decorativos | XW5/ XW6 | Zócalos | Estantes |
|----------|-----------------|---------|---------------|----------------------|-------------|---------|----------|
| P638 022 | negro | KS | F1 | F1/* | - | F1 | F2 |
| P638 121 | castaño | * | F1 | F1/* | - | F1 | F2 |
| P638 102 | nature | * | F1 | F1/* | - | F1 | F2 |

RAL

| | | | | | | | |
|----------|---------------------|---|----|------|---|----|----|
| P639 000 | RAL-, Sikkens-, NCS | * | F1 | F1/* | - | F1 | F2 |
|----------|---------------------|---|----|------|---|----|----|

Los estantes solo están disponibles en F2 cepillado

F2

Knotty brushed

Frente: Travesaños superior e inferior de 21 mm de grosor, de madera maciza cepillada de 8 cm de anchura, con travesaños laterales de 1,2 cm de anchura y panel central rechapado natural cepillado

| STRETTO | Color de frente | Carcasa | Costado visto | Costados decorativos | XW5/ XW6 | Zócalos | Estantes |
|----------|-----------------|---------|---------------|----------------------|-------------|---------|----------|
| P658 022 | negro | KS | F2 | F2/* | - | F2 | F2 |
| P658 121 | castaño | * | F2 | F2/* | - | F2 | F2 |
| P658 102 | nature | * | F2 | F2/* | - | F2 | F2 |

RAL

| | | | | | | | |
|----------|---------------------|---|----|------|---|----|----|
| P659 000 | RAL-, Sikkens-, NCS | * | F2 | F2/* | - | F2 | F2 |
|----------|---------------------|---|----|------|---|----|----|

F3

Striped brushed

Frente: Travesaños superior e inferior de 21 mm de grosor, de madera maciza cepillada suavemente de 8 cm de anchura, con travesaños laterales de 1,2 cm de anchura y panel central rechapado natural suave

| STRETTO | Color de frente | Carcasa | Costado visto | Costados decorativos | XW5/ XW6 | Zócalos | Estantes |
|----------|-----------------|---------|---------------|----------------------|-------------|---------|----------|
| P618 022 | negro | KS | F3 | F3/* | - | F3 | F3 |
| P618 121 | castaño | * | F3 | F3/* | - | F3 | F3 |
| P618 102 | nature | * | F3 | F3/* | - | F3 | F3 |

RAL

| | | | | | | | |
|----------|---------------------|---|----|------|---|----|----|
| P619 000 | RAL-, Sikkens-, NCS | * | F3 | F3/* | - | F3 | F3 |
|----------|---------------------|---|----|------|---|----|----|

F1/*, F2/*, F3/* Para este acabado, hay disponibles costados lisos (OLWR) o ranurados (OLW) de los siguientes grosores: 19,50,75 y 100 mm.

Configuración de posiciones de tirador STRETTO F1, F2, F3

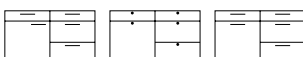

15

47

45

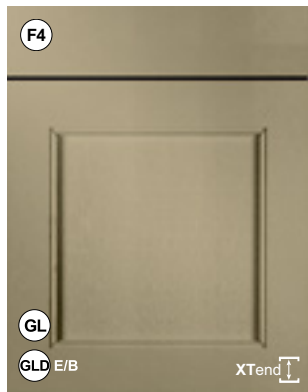

PREMIUM

Vitrinas

H Puerta de madera en la parte inferior, con vidrio en alto, R Vitrina con marco cuadrado, K Celosía interior



bianco negro oliva

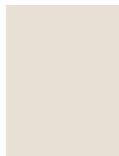

shell



Colores RAL, Sikkens, NCS

La posibilidad de lacado en carta de color solo está disponible para cocinas completas. En pedidos pequeños hasta 10 puertas, se valorará bajo demanda y con suplemento. No disponibles colores metálicos!

Se deben solicitar frentes y puertas RAL dentro de los siguientes 6 meses desde el pedido, a fin de evitar diferencias menores de color.

F2 Knotty brushed

Frente: Roble lacado mate con veta, con enmarcado mecanizado macizo de 7 cm de ancho, panel intermedio rechapado lacado mate

| TOSCANA | Color de frente | Carcasa | Costado visto | Costados decorativos | XW5/ XW6 | Pilastras | OZ 40/41 | | |
|------------|---------------------|---------|---------------|----------------------|-------------|-----------|----------|---------|----------|
| | | | | | | | KL/LL | Zócalos | Estantes |
| P650 006 | bianco | KS | F2 | F2/* | - | M | F4 | F2 | F2 |
| P650 022 | negro | KS | F2 | F2/* | - | M | F4 | F2 | F2 |
| P650 032 | oliva | * | F2 | F2/* | - | M | F4 | F2 | F2 |
| P650 244 | shell | KS | F2 | F2/* | - | M | F4 | F2 | F2 |
| RAL | | | | | | | | | |
| P651 000 | RAL-, Sikkens-, NCS | * | F2 | F2/* | - | M | F4 | F2 | F2 |

F3 Striped brushed

Frente: Roble lacado mate, con enmarcado mecanizado macizo de 7 cm de ancho, panel intermedio rechapado lacado mate

| TOSCANA | Color de frente | Carcasa | Costado visto | Costados decorativos | XW5/ XW6 | Pilastras | OZ 40/41 | | |
|------------|---------------------|---------|---------------|----------------------|-------------|-----------|----------|---------|----------|
| | | | | | | | KL/LL | Zócalos | Estantes |
| P620 006 | bianco | KS | F3 | F3/* | - | M | F4 | F3 | F3 |
| P620 022 | negro | KS | F3 | F3/* | - | M | F4 | F3 | F3 |
| P620 032 | oliva | * | F3 | F3/* | - | M | F4 | F3 | F3 |
| P620 244 | shell | KS | F3 | F3/* | - | M | F4 | F3 | F3 |
| RAL | | | | | | | | | |
| P621 000 | RAL-, Sikkens-, NCS | * | F3 | F3/* | - | M | F4 | F3 | F3 |

F4 (anteriormente TOSCANA, normal, no PM) Silky smart

Frente: Roble lacado mate satinado suave, con enmarcado mecanizado macizo de 7 cm de ancho, panel intermedio rechapado lacado mate

| TOSCANA | Color de frente | Carcasa | Costado visto | Costados decorativos | XW5/ XW6 | Pilastras | OZ 40/41 | | |
|------------|---------------------|---------|---------------|----------------------|-------------|-----------|----------|---------|----------|
| | | | | | | | KL/LL | Zócalos | Estantes |
| P450 006 | bianco | KS | F4 | F4/* | - | M | F4 | F4 | F4 |
| P450 022 | negro | KS | F4 | F4/* | - | M | F4 | F4 | F4 |
| P450 032 | oliva | * | F4 | F4/* | - | M | F4 | F4 | F4 |
| P450 244 | shell | KS | F4 | F4/* | - | M | F4 | F4 | F4 |
| RAL | | | | | | | | | |
| P451 000 | RAL-, Sikkens-, NCS | * | F4 | F4/* | - | M | F4 | F4 | F4 |

Los modelos de la colección "Casa de campo" están disponibles para este acabado!

F2/*, F3/*, F4/* In diesem Modell sind Wangen in gerillter (OLWR) oder glatter (OLW) Ausführung in der Stärke von 19 mm lieferbar.

Configuración de posiciones de tirador TOSCANA F2, F3, F4

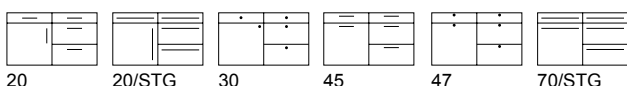

20 20/STG 30 45 47 70/STG



PREMIUM

Vitrinas
Solo vitrinas universales disponibles



Colores RAL, Sikkens, NCS

La posibilidad de lacado en carta de color solo está disponible para cocinas completas. En pedidos pequeños hasta 10 puertas, se valorará bajo demanda y con suplemento. No disponibles colores metálicos!

Se deben solicitar frentes y puertas RAL dentro de los siguientes 6 meses desde el pedido, a fin de evitar diferencias menores de color.

Configuración de posiciones de tirador OBLIQUO H/V F2, F3

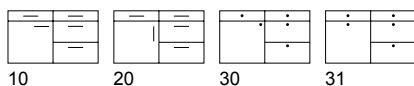

F2 Knotty brushed

Frente: 21 mm de grosor, chapado de roble/nogal, cepillado con relieve, con marco estrecho de 45 grados, reverso del mismo color.

| OBLIQUO H | Color de frente | Carcasa | Costado visto | Costados decorativos | XW5/XW6 | Zócalos | Estantes |
|------------|------------------------|---------|---------------|----------------------|---------|---------|----------|
| P553 102 | nature, H | * | F2 | F2/* | F2 | F2 | F2 |
| P553 500 | escandinavo, H | * | F2 | F2/* | F2 | F2 | F2 |
| P553 216 | nogal, H | * | F2 | F2/* | F2 | F2 | F2 |
| RAL | | | | | | | |
| P556 000 | RAL-, Sikkens-, NCS, H | * | F2 | F2/* | F2 | F2 | F2 |

| OBLIQUO V | Color de frente | Carcasa | Costado visto | Costados decorativos | XW5/XW6 | Zócalos | Estantes |
|------------|------------------------|---------|---------------|----------------------|---------|---------|----------|
| P554 102 | nature, V | * | F2 | F2/* | F2 | F2 | F2 |
| P554 500 | escandinavo, V | * | F2 | F2/* | F2 | F2 | F2 |
| P554 216 | nogal, V | * | F2 | F2/* | F2 | F2 | F2 |
| RAL | | | | | | | |
| P558 000 | RAL-, Sikkens-, NCS, H | * | F2 | F2/* | F2 | F2 | F2 |

F2/* Para este acabado, hay disponibles costados lisos (OLWR) o ranurados (OLW) de los siguientes grosores: 19,50,75 y 100 mm.
Altura máxima de puerta 1426 mm.

F3 Striped brushed

Frente: 21 mm de grosor, chapado de roble/nogal, cepillado liso, con marco estrecho de 45 grados, reverso del mismo color.

| OBLIQUO H | Color de frente | Carcasa | Costado visto | Costados decorativos | XW5/XW6 | Zócalos | Estantes |
|------------|------------------------|---------|---------------|----------------------|---------|---------|----------|
| P563 102 | nature, H | * | F3 | F3/* | F3 | F3 | F3 |
| P563 500 | escandinavo, H | * | F3 | F3/* | F3 | F3 | F3 |
| P563 216 | nogal, H | * | F3 | F3/* | F3 | F3 | F3 |
| RAL | | | | | | | |
| P566 000 | RAL-, Sikkens-, NCS, V | * | F3 | F3/* | F3 | F3 | F3 |

| OBLIQUO V | Color de frente | Carcasa | Costado visto | Costados decorativos | XW5/XW6 | Zócalos | Estantes |
|------------|------------------------|---------|---------------|----------------------|---------|---------|----------|
| P564 102 | nature, V | * | F3 | F3/* | F3 | F3 | F3 |
| P564 500 | escandinavo, V | * | F3 | F3/* | F3 | F3 | F3 |
| P564 216 | nogal, V | * | F3 | F3/* | F3 | F3 | F3 |
| RAL | | | | | | | |
| P573 000 | RAL-, Sikkens-, NCS, V | * | F3 | F3/* | F3 | F3 | F3 |

F3/* Para este acabado, hay disponibles costados lisos (OLWR) o ranurados (OLW) de los siguientes grosores: 19,50,75 y 100 mm.

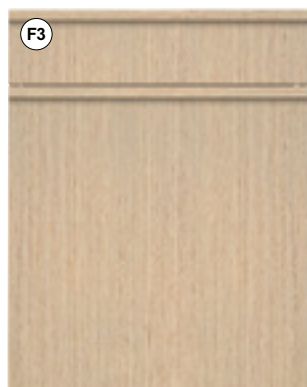

P
R
E
M
I
U
M

Vitrinas
no disponibles

F3 Striped brushed

Frente: roble chapado de 19 mm de grosor, cepillado liso sin nudos, dorso del mismo color, frente con perfil tirador integrado y opcionalmente con perfiles verticales adicionales a derecha e izquierda de 20 mm de grosor. (véase el capítulo de la lista de precios Wood Edition en «OLW20»)

| CHIBA V | Color de frente | Carcasa | Costado visto | Costados decorativos | XW5/XW6 | Zócalos | Estantes |
|------------|------------------------|---------|---------------|----------------------|---------|---------|----------|
| P607 104 | tiza, V | * | F3 | F3 | - | F3 | F3 |
| P607 102 | nature, V | * | F3 | F3 | - | F3 | F3 |
| P607 500 | escandinavo, V | * | F3 | F3 | - | F3 | F3 |
| P607 006 | bianco, V | KS | F3 | F3 | - | F3 | F3 |
| P607 022 | negro, V | KS | F3 | F3 | - | F3 | F3 |
| P607 032 | oliva, V | * | F3 | F3 | - | F3 | F3 |
| P607 244 | shell, V | KS | F3 | F3 | - | F3 | F3 |
| RAL | | | | | | | |
| P707 000 | RAL-, Sikkens-, NCS, V | * | F3 | F3 | - | F3 | F3 |



tiza, V nature, V escandinavo, V blanco, V

Frente sólo disponible:

- * en la zona de armarios bajos, sólo disponible para armarios bajos con tecnología extraíble es decir, con cajones/extraíbles/puerta GSP), no disponible para armarios con puertas batientes
- * No disponible para armarios altos y armarios para electrodomésticos!
- * este frente puede combinarse con MERINO V F3 para la zona de armarios altos/columnas

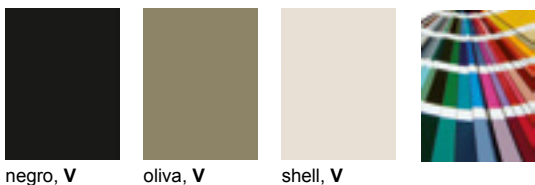

negro, V oliva, V shell, V

Colores RAL, Sikkens, NCS

La posibilidad de lacado en carta de color solo está disponible para cocinas completas. En pedidos pequeños hasta 10 puertas, se valorará bajo demanda y con suplemento. No disponibles colores metálicos!

Se deben solicitar frentes y puertas RAL dentro de los siguientes 6 meses desde el pedido, a fin de evitar diferencias menores de color.

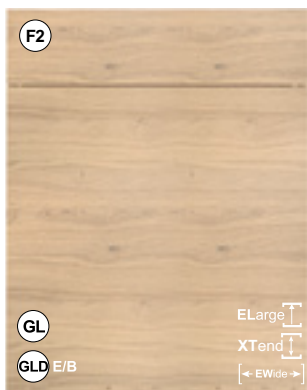

P
R
E
M
I
U
M

Vitrinas
G / GA / GM / R Puerta de vidrio con marco

F2 (anteriormente REAL-OAK) Knotty brushed

Frente: Chapa industrial cepillada y lacada, sobre aglomerado, Decoración veteada horizontal / vertical, Canto del mismo color alrededor.

| REAL-OAK H | Color de frente | Carcasa | Costado visto | W19 | XW5/XW6 | Zócalos | Estantes |
|------------|-----------------|---------|---------------|-----|---------|---------|----------|
| P359 104 | tiza, H | * | F2 | F2 | F2 | F2 | F2 |
| P359 121 | castaño, H | * | F2 | F2 | F2 | F2 | F2 |
| P359 177 | real-nature, H | * | F2 | F2 | F2 | F2 | F2 |
| REAL-OAK V | Color de frente | Carcasa | Costado visto | W19 | XW5/XW6 | Zócalos | Estantes |
| P394 104 | tiza, V | * | F2 | F2 | F2 | F2 | F2 |
| P394 121 | castaño, V | * | F2 | F2 | F2 | F2 | F2 |
| P394 177 | real-nature, V | * | F2 | F2 | F2 | F2 | F2 |

W19: Los costados de chapa industrial solo están disponibles en 19 mm de espesor y lisos (sin ranurado).

Queremos aclarar que las chapas industriales pueden variar en veteado, color y número de nudos y, por lo tanto, esto no puede ser motivo de queja.



tiza, H/V castaño, H/V real-nature, H/V

Configuración de posiciones de tirador REAL-OAK H/V F2

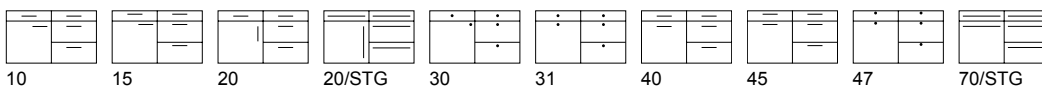

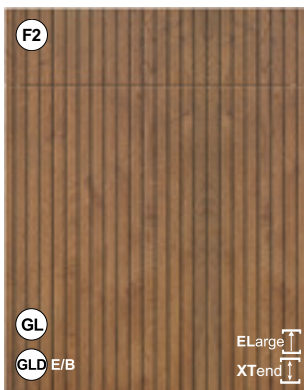

Vitrinas

Solo vitrinas universales disponibles



tiza castaño driftwood



nature escandi., H/V nogal

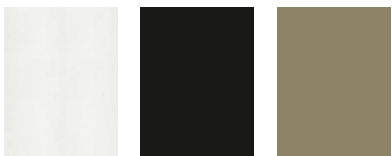

blanco negro oliva

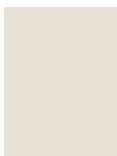

shell

Colores RAL, Sikkens, NCS



La posibilidad de lacado en carta de color solo está disponible para cocinas completas. En pedidos pequeños hasta 10 puertas, se valorará bajo demanda y con suplemento.

No disponibles colores metálicos!

Se deben solicitar frentes y puertas RAL dentro de los siguientes 6 meses desde el pedido, a fin de evitar diferencias menores de color.

F2 Knotty brushed

Frente: Rechapado de roble/castaño con veteado y nudos, cepillado sobre tablero de MDF (DM), con alistonado vertical. La distancia entre lamellas es de 5 mm. El frente tiene un grosor de 21 mm. La parte trasera es del mismo acabado pero liso.

| VERTICO V | Color de frente | Carcasa | Costado visto | Costados decorativos | XW5/XW6 | Zócalos | Estantes |
|-----------|-----------------|---------|---------------|----------------------|---------|---------|----------|
| P610 104 | tiza | * | F2/*1 | F2/*2 | - | F2 | F2 |
| P610 121 | castaño | * | F2/*1 | F2/*2 | - | F2 | F2 |
| P610 031 | driftwood | * | F2/*1 | F2/*2 | - | F2 | F2 |
| P610 102 | nature | * | F2/*1 | F2/*2 | - | F2 | F2 |
| P610 500 | escandinavo | * | F2/*1 | F2/*2 | - | F2 | F2 |
| P610 216 | nogal | * | F2/*1 | F2/*2 | - | F2 | F2 |

| | | | | | | | |
|----------|--------|----|-------|-------|---|----|----|
| P610 006 | bianco | KS | F2/*1 | F2/*2 | - | F2 | F2 |
| P610 022 | negro | KS | F2/*1 | F2/*2 | - | F2 | F2 |
| P610 032 | oliva | * | F2/*1 | F2/*2 | - | F2 | F2 |
| P610 244 | shell | KS | F2/*1 | F2/*2 | - | F2 | F2 |

RAL

| | | | | | | | |
|----------|---------------------|---|-------|-------|---|----|----|
| P611 000 | RAL-, Sikkens-, NCS | * | F2/*1 | F2/*2 | - | F2 | F2 |
|----------|---------------------|---|-------|-------|---|----|----|

Anotación:

Los costados vistos F2/*1 solo están disponibles en acabado liso.

Hay disponibles costados decorativos lisos de 19 mm (OLW) o con lamella vertical de 21 mm (OLWR).

Los costados decorativos de 50 y 100 mm solo están disponibles en acabado liso (OLW).

Solamente está disponible sin tirador o con tip-on, no es posible realizar ninguna perforación para colocar tiradores.



PREMIUM

Vitrinas
G / GA / GM / R Puerta de vidrio con marco



nature

Configuración de posiciones de tirador BLACK-LINE F3 (solamente compatible con tiradores 466/467/470)



F3 (anteriormente BLACK-LINE) Striped brushed

Frente: Rechapado de madera de roble sobre base de MDF (DM) negro, reverso rechapado de roble liso.

| BLACK-LINE | Color de frente | Carcasa | Costado visto | Costados decorativos | XW5/ XW6 | Zócalos | Estantes |
|------------|-----------------|---------|---------------|----------------------|-------------|---------|----------|
| P623 102 | nature | negro | F3/*1 | F3/*2 | - | F3 | F3 |

Anotación:

F3/*1 los costados vistos se suministran con ranurado en la cara vista. El canto frontal no lleva ranurado.

El reverso del costado visto es negro.

F3/*2 Los costados de 19 y 50 mm: se suministran con un frente y el canto ranurados. No están disponibles costados de 75 ni 100 mm!

Atención!

- Con los sistemas de apertura GLV45, GLU y GLX90 el DM negro es visible en la zona del perfil
- Debido a la continuidad del ranurado horizontal, no se pueden combinar las gamas GL78 y S126 (Por ejemplo columnas con gola vertical con muebles bajos con gola GL!)
- Los frentes o puertas a medida no llevan las perforaciones para los tiradores realizadas de fábrica

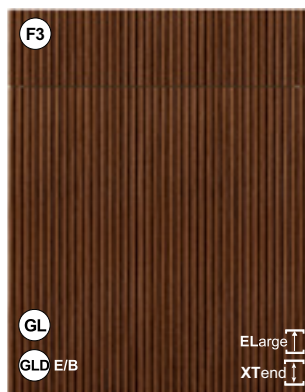

PREMIUM

Vitrinas
Solo vitrinas universales disponibles



nature



escandinavo



nogal

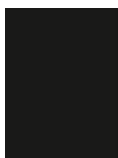

negro



Colores RAL, Sikkens, NCS

La posibilidad de lacado en carta de color solo está disponible para cocinas completas. En pedidos pequeños hasta 10 puertas, se valorará bajo demanda y con suplemento.

No disponibles colores metálicos!

Se deben solicitar frentes y puertas RAL dentro de los siguientes 6 meses desde el pedido, a fin de evitar diferencias menores de color.

Solamente está disponible sin tirador o con tip-on, no es posible realizar ninguna perforación para colocar tiradores.

F3 (anteriormente NOTCHO) Striped brushed

Frente: rechapado mecanizado verticalmente (roble: natural y negro; nogal: nogal), sobre tablero de aglomerado y doble soporte de MDF (DM), grosor de 20 mm, reverso rechapado del mismo color.

| NOTCHO | Color de frente | Carcasa | Costado visto | Costados decorativos | XW5/ XW6 | Zócalos | Estantes |
|----------|-----------------|---------|---------------|----------------------|-------------|---------|----------|
| P624 102 | nature | * | F3/*1 | F3/*2 | - | F3 | F3 |
| P624 500 | escandinavo | * | F3/*1 | F3/*2 | - | F3 | F3 |
| P624 216 | nogal | * | F3/*1 | F3/*2 | - | F3 | F3 |

| | | | | | | | |
|----------|-------|----|-------|-------|---|----|----|
| P624 022 | negro | KS | F3/*1 | F3/*2 | - | F3 | F3 |
|----------|-------|----|-------|-------|---|----|----|

| RAL | | | | | | | |
|----------|---------------------|---|-------|-------|---|----|----|
| P625 000 | RAL-, Sikkens-, NCS | * | F3/*1 | F3/*2 | - | F3 | F3 |

Anotación:

Costado visto F3/*1: solamente disponible liso

Costados F3/*2 de 19 solamente disponibles con ranurado en un frente (OLWR, 20 mm de grosor) lisas en las dos caras (OLW)

Paneles de 50-100 mm solo disponibles en acabado liso

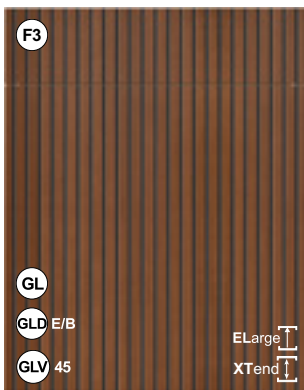

PREMIUM

Vitrinas

Solo vitrinas universales disponibles



castaño nature nogal

F3 Striped brushed

Frente: Rechapado de roble/castaño sobre base de MDF (DM) negro, con alistonado vertical. La parte trasera es lisa del mismo acabado. La distancia entre listones es de 5 mm.

| BLACK STRIPE V | Color de frente | Carcasa | Costado visto | Costados decorativos | XW5/ XW6 | Zócalos | Estantes |
|----------------|-----------------|---------|---------------|----------------------|-------------|---------|----------|
| P622 121 | castaño | * | F3/*1 | F3/*2 | - | F3 | F3 |
| P622 102 | nature | * | F3/*1 | F3/*2 | - | F3 | F3 |
| P622 216 | nogal | * | F3/*1 | F3/*2 | - | F3 | F3 |

Anotación:

F3/*1 Los costados decorativos (paneles) son alistonados, el canto es liso del color del frente, el panel trasero es liso color negro.

F3/*2 Los costados decorativos de 19 mm pueden ser ranurados en una cara (OLWR) o lisos (OLW). El canto es liso del color del frente. Los costados de grosores especiales (50, 75 o 100 mm) solo están disponibles en acabado liso (OLW).

En el sistema de gola **GLV-45** el MDF (DM) negro está visible en el canto superior

Solamente está disponible sin tirador o con tip-on, no es posible realizar ninguna perforación para colocar tiradores.



PREMIUM

Vitrinas

L vitrina con montantes verticales laterales



negro grafito pastel loam



pastel shadow pastel smoke playa

F1 (anteriormente ROUGH) Knotty raw

Rechapado grueso de roble, sin ranurado (ZERO), o con ranurado cada 150 mm (R15), veteado vertical.

| ZERO | R15 | Color de frente | Carcasa | Costado visto | Costados decorativos | XW5 | Zócalos | Estantes |
|----------|----------|-----------------|---------|---------------|----------------------|-----|---------|----------|
| P568 022 | P569 022 | negro | KS | F1 | F1/* | F1 | F1 | - |
| P568 017 | P569 017 | grafito | KS | F1 | F1/* | F1 | F1 | - |
| P568 155 | P569 155 | pastel loam | * | F1 | F1/* | F1 | F1 | - |
| P568 156 | P569 156 | pastel shadow | * | F1 | F1/* | F1 | F1 | - |
| P568 157 | P569 157 | pastel smoke | * | F1 | F1/* | F1 | F1 | - |
| P568 158 | P569 158 | playa | * | F1 | F1/* | F1 | F1 | - |

F1/* Para este acabado, hay disponibles costados lisos (OLWR) o ranurados (OLW) de los siguientes grosores: 19,50,75 y 100 mm.

Anotaciones para R15:

El espacio de ranurado es normalmente de 150 mm, salvo en las siguientes medidas: anchuras de 40 y 80 cm: espacio de 132 mm, anchura de 50 cm: espacio de 124 mm, anchura de 100 cm: espacio de 142 mm

Configuración de posiciones de tirador ROUGH ZERO F1

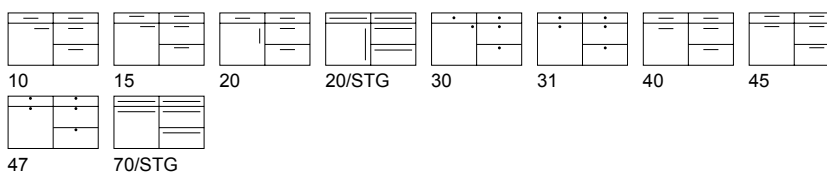

Configuración de posiciones de tirador ROUGH R15 F1

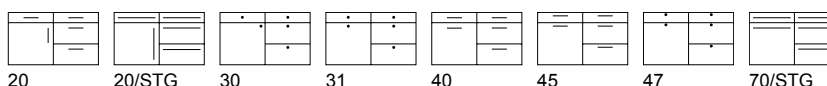



P
R
E
M
I
U
M

Vitrinas

R Vitrina con marco cuadrado,
H Puerta de madera en la parte inferior, con vidrio en alto



beachwood driftwood nature



Colores RAL, Sikkens, NCS

La posibilidad de lacado en carta de color solo está disponible para cocinas completas. En pedidos pequeños hasta 10 puertas, se valorará bajo demanda y con suplemento. No disponibles colores metálicos!

Se deben solicitar frentes y puertas RAL dentro de los siguientes 6 meses desde el pedido, a fin de evitar diferencias menores de color.

F1/* Para este acabado, hay disponibles costados lisos (OLW) o ranurados de los siguientes (OLWR) grosores: 19,50,75 y 100 mm.

Atención!
En anchuras inferiores 296 mm, el frente es liso (sin marco).

F1 (anteriormente ORBITA)

Knotty raw

Frente: Marco de 11 cm de madera de roble maciza rústica, arenada, con panel central macizo, reverso rechapado del mismo color.

| ORBITA | Color de frente | Carcasa | Costado visto | Costados decorativos | KL/LL | Zócalos | Estantes |
|----------|---------------------|---------|---------------|----------------------|-------|---------|----------|
| P442 019 | beachwood | * | F1 | F1/* | - | F1 | F2 |
| P442 031 | driftwood | * | F1 | F1/* | - | F1 | F2 |
| P442 102 | nature | * | F1 | F1/* | - | F1 | F2 |
| RAL | | | | | | | |
| P443 000 | RAL-, Sikkens-, NCS | * | F1 | F1/* | - | F1 | F2 |

Los estantes solo están disponibles en F2 cepillado

Configuración de posiciones de tirador ORBITA F1

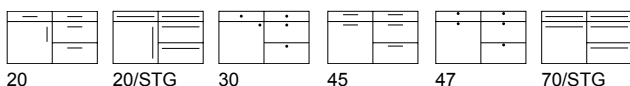

P
R
E
M
I
U
M

Vitrinas

R Vitrina con marco cuadrado,
H Puerta de madera en la parte inferior, con vidrio en alto

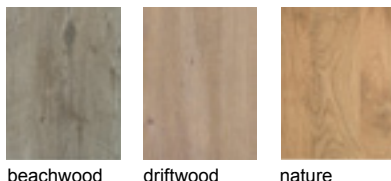

beachwood driftwood nature



Colores RAL, Sikkens, NCS

Colores RAL, Sikkens, NCS

La posibilidad de lacado en carta de color solo está disponible para cocinas completas. En pedidos pequeños hasta 10 puertas, se valorará bajo demanda y con suplemento. No disponibles colores metálicos!

Se deben solicitar frentes y puertas RAL dentro de los siguientes 6 meses desde el pedido, a fin de evitar diferencias menores de color.

F1/* Para este acabado, hay disponibles costados lisos (OLW) o ranurados de los siguientes (OLWR) grosores: 19,50,75 y 100 mm.

Atención!
En anchuras inferiores a 296 mm, el frente es liso (sin marco)geleverd. Los frentes de cajones y gaveteros de altura inferior a 352 mm se sirven con el panel central liso.

F1 (anteriormente RIPIENO)

Knotty raw

Frente: Marco de 11 cm de madera de roble maciza rústica, arenada, con panel central rechapado, reverso rechapado del mismo color.

| RIPIENO | Color de frente | Carcasa | Costado visto | Costados decorativos | KL/LL | Zócalos | Estantes |
|----------|---------------------|---------|---------------|----------------------|-------|---------|----------|
| P541 019 | beachwood | * | F1 | F1/* | - | F1 | F2 |
| P541 031 | driftwood | * | F1 | F1/* | - | F1 | F2 |
| P541 102 | nature | * | F1 | F1/* | - | F1 | F2 |
| RAL | | | | | | | |
| P542 000 | RAL-, Sikkens-, NCS | * | F1 | F1/* | - | F1 | F2 |

Los estantes solo están disponibles en F2 cepillado

Configuración de posiciones de tirador RIPIENO F1

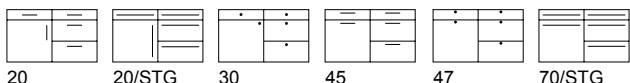



**Tiradores,
encimeras,
modelos
descatalogados**

Tiradores | Pomos

| Tiradores/Pomos | Nr. | Información | Tiradores/Pomos | Nr. | Información |
|-----------------|-----|--|-----------------|-----|---|
| | 200 | Cromado/mate, 160 mm GRIBO: 10 - 15 - 20 - 40 - 45 | | 394 | rosa dorado, 160 mm GRIBO: 10 - 15 - 20 - 40 - 45 |
| | 222 | Inox fino, 192 mm MP ● GRIBO: 10 - 15 - 20 - 40 - 45 | | 421 | ● GRIBO: 10 - 15 - 20 - 40 - 45 |
| | 285 | Óptica inox, 160 mm MP ● GRIBO: 10 - 15 - 20 - 40 - 45 | | 422 | Óptica inox, 320 mm se combina con el tirador 421 a partir de anchuras de 600 mm MP ● GRIBO: 40 - 45 |
| | 298 | Acabado inox, 192 mm longitud total 230 mm MP GRIBO: 10 - 15 - 20 - 40 - 45 | | 423 | latón cepillado, 160 mm anchura total 170 mm ● GRIBO: 10 - 15 - 20 - 40 - 45 |
| | 299 | Óptica inox, 128 mm ● GRIBO: 10 - 15 - 20 - 40 - 45 | | 426 | Lacado mate dorado, 160 mm, longitud total 230 mm GRIBO: 10 - 15 - 20 - 40 - 45 |
| | 384 | Negro, 160 mm longitud total 206 mm GRIBO: 10 - 15 - 20 - 40 - 45 | | 427 | Lacado en polvo negro mate, 160 mm, longitud total 180 mm GRIBO: 10 - 15 - 20 - 40 - 45 |
| | 385 | negro con textura, 160 mm longitud total 188 mm ● GRIBO: 10 - 15 - 20 - 40 - 45 | | 428 | Lacado titan, 192 mm, longitud total 200 mm GRIBO: 10 - 15 - 20 - 40 - 45 |
| | 386 | Negro, 160 mm longitud total 181 mm GRIBO: 10 - 15 - 20 - 40 - 45 | | 435 | Negro mate, 160 mm longitud total 170 mm ● GRIBO: 10 - 15 - 20 - 40 - 45 |
| | 392 | Inox, 160 mm GRIBO: 10 - 15 - 20 - 40 - 45 | | 436 | Negro mate lacado, 192 mm longitud total 199 mm MP GRIBO: 10 - 15 - 20 - 40 - 45 |
| | 393 | Negro mate, 160 mm GRIBO: 10 - 15 - 20 - 40 - 45 | | 437 | Negro mate Lacado pulverizado, 128 mm longitud total 164 mm GRIBO: 10 - 15 - 20 - 40 - 45 |

Acabados en melamina

Acabados mates





















Acabados brillantes

Acabados polilaminados

Wood Edition: Wood Range + Wood Specials

Tiradores, encimeras, modelos descatalogados

Tiradores | Pomos

| Tiradores/Pomos | Nr. | Información | Tiradores/Pomos | Nr. | Información |
|---|-----|--|--|-----|--|
|  | 438 | metall oscuro con soldaduras, 160 mm longitud total 175 mm MP ● GRIBO: 10 - 15 - 20 - 40 - 45 |  | 452 | Negro envejecido, 160 mm MP GRIBO: 10 - 15 - 20 - 40 - 45 |
|  | 439 | metall oscuro con soldaduras, 320 mm, longitud total 335 mm solamente se puede combinar con el tirador 438 para longitudes superiores a 600 mm MP ● GRIBO: 40 - 45 |  | 453 | Óptica inox, 192 mm MP ● GRIBO: 10 - 15 - 20 - 40 - 45 |
|  | 442 | dorado, 160 mm, longitud total 209 mm GRIBO: 10 - 15 - 20 - 40 - 45 |  | 455 | arena rosada 160 mm, longitud total 166 mm MP GRIBO: 10 - 15 - 20 - 40 - 45 |
|  | 443 | dorado, 320 mm, longitud total 370 mm, se combina con el tirador 442, a partir de anchuras de 600 mm MP GRIBO: 40 - 45 |  | 456 | arena rosada 320 mm, longitud total 326 mm, sólo en combinación con el tirador 455, se usa a partir del ancho de 600mm MP GRIBO: 40 - 45 |
|  | 444 | verde, 160 mm, longitud total 209 mm GRIBO: 10 - 15 - 20 - 40 - 45 |  | 457 | arena rosada 160 mm, longitud total 170 mm MP GRIBO: 10 - 15 - 20 - 40 - 45 |
|  | 445 | verde, 320 mm, longitud total 370 mm, se combina con el tirador 444, a partir de anchuras de 600 mm MP GRIBO: 40 - 45 |  | 458 | gris satinado 192 mm, longitud total 210 mm GRIBO: 10 - 15 - 20 - 40 - 45 |
|  | 446 | negro, 160 mm, longitud total 209 mm GRIBO: 10 - 15 - 20 - 40 - 45 |  | 459 | dorado de bronce 192 mm, longitud total 200 mm GRIBO: 10 - 15 - 20 - 40 - 45 |
|  | 447 | negro, 320 mm, longitud total 370 mm, se combina con el tirador 446, a partir de anchuras de 600 mm MP GRIBO: 40 - 45 |  | 461 | Negro mate, 192 mm longitud total 200 mm GRIBO: 10 - 15 - 20 - 40 - 45 |
|  | 448 | bronce, 160 mm, longitud total 168 mm GRIBO: 10 - 15 - 20 - 40 - 45 |  | 475 | negro lacado 160 mm, longitud total 168 mm GRIBO: 10 - 15 - 20 - 40 - 45 |
|  | 449 | bronce, 320 mm, longitud total 328 mm, se combina con el tirador 448, a partir de anchuras de 600 mm MP GRIBO: 40 - 45 |  | 476 | marrón sepia pulverizado 192 mm, longitud total 212 mm MP ● GRIBO: 10 - 15 - 20 - 40 - 45 |

Tiradores | Pomos

| Tiradores en barra | Nr. | Información |
|--|-----|--|
|  | 477 | marrón sepia pulverizado 320 mm, longitud total 340 mm, sólo en combinación con el tirador 476, se usa a partir del ancho 600 mm MP ● GRIBO: 40 - 45 |

| | | |
|---|-----|--|
|  | 506 | Tirador en barra versión corta, (STGE Inox, siempre 184 mm) longitud total 226 mm MP ● GRIBO: 10 - 15 - 20 - 40 - 45 |
|---|-----|--|

| | | |
|---|-----|---|
|  | 507 | Tirador en barra versión corta, (STGE negro, siempre 184 mm) longitud total 226 mm MP ● GRIBO: 10 - 15 - 20 - 40 - 45 |
|---|-----|---|

| | | |
|---|-----|--|
|  | 314 | Pomo, negro lacado, 16 mm Perforación vertical no es posible! ● GRIBO: 40 - 45 |
|---|-----|--|

| | | |
|--|-----|---|
|  | 315 | Pomo, lacado negro supermate, diámetro de 60 mm ● GRIBO: 30 - 31 |
|--|-----|---|

| | | |
|---|-----|-------------------------------------|
|  | 318 | Pomo negro GRIBO: 30 - 31 |
|---|-----|-------------------------------------|

| | | |
|---|-----|---|
|  | 372 | Pomo anticato está disponible en distintos acabados MP ● GRIBO: 30 - 47 |
|---|-----|---|

| Tiradores en barra | Nr. | Información |
|--|------|--|
|  | STGE | Inox MP ● GRIBO: 20/STG - 70/STG |

| | | |
|--|-------|--|
|  | STGEB | Revestido en negro MP ● GRIBO: 20/STG - 70/STG |
|--|-------|--|

| | | |
|--|--------|---|
|  | STGBIG | Negro MP ● GRIBO: 20/STG - 70/STG |
|--|--------|---|







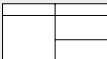
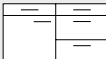

Para los modelos con marco, las perforaciones para los tiradores se realizarán verticalmente. No es posible realizarlas horizontalmente!

MP = Los tiradores se pueden suministrar con coste extra en cualquier grupo de precio.

- = Se recomienda la solución para rincones en „L“ de 700 x 700 mm a fin de garantizar la correcta apertura de las puertas.

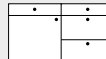
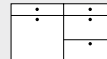
LOS TIRADORES EN BARRA Y LOS QUE SE COLOCAN MECANIZADOS EN EL MUEBLE SIEMPRE LLEVAN SOBRECOSTE EN TODOS LOS GRUPOS DE PRECIO.

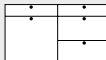
GRIBO - Posibilidades de perforaciones para tiradores

| | | | | | | |
|--|---|---|---|---|---|---|
|  |  |  |  |  |  |  |
| GRIBO 1 sin perforación | GRIBO 10 horizontal | GRIBO 15 horizontal, en alto | GRIBO 20 vertical | GRIBO 20/STG barra vertical | GRIBO 30 pomo | GRIBO 31 pomo centrado |
|  |  |  |  | | | |
| GRIBO 40 centrado Solo disponible para puertas lisas. | GRIBO 45 centrado, en alto | GRIBO 47 pomo centrado, en alto | GRIBO 70/STG barra horizontal | | | |

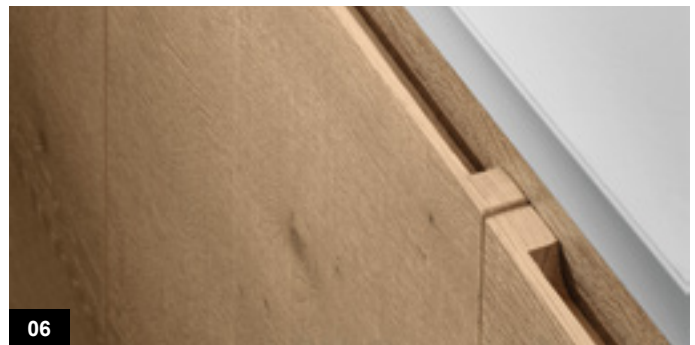
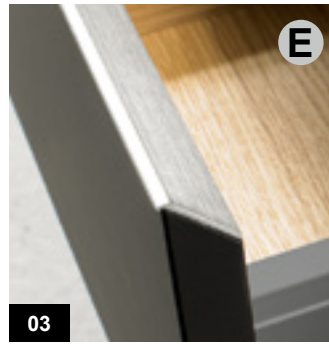
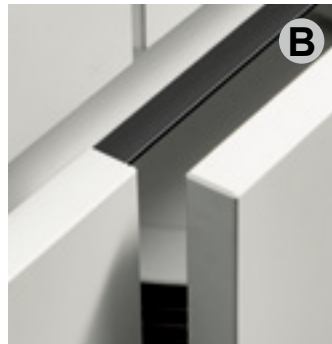
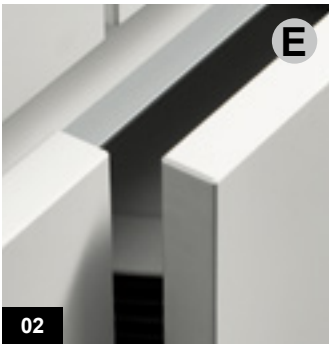
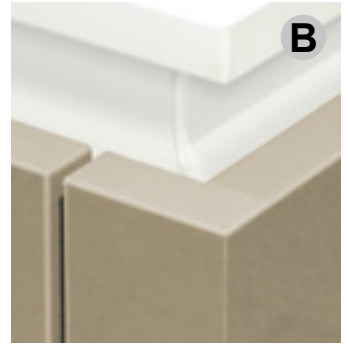
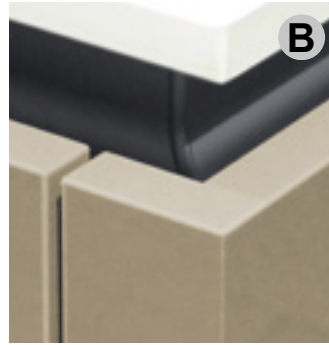

01 GL-E/B perfil sin tirador, metálico inox, negro o blanco NL LL PL

02 GLD-E/B sin tirador, acabado seleccionado con perfil metálico inox o metálico negro NL LL PL

03 GLV-E/B sin tirador, puerta recortada a 45° con perfil metálico inox o metálico negro a 45° PL

04 GLX-E sin tirador, puerta mecanizada a 90° con perfil metálico 90° PL

05 GLV-45 sin tirador, puerta recortada a 45° y finalizada PL

06 GLU sin tirador, puerta con mecanizado en forma de U PL

Ranuras para tirador mecanizadas



01 COM 997
inox

02 COM 994
negro

03 COM 995
negro

04 COM 996
inox

Los perfiles COM se ofrecen como precio de paquete. Ver añadido a la lista de precios 2023.

Colores de la encimera

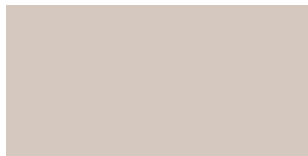

551 KASHMIR

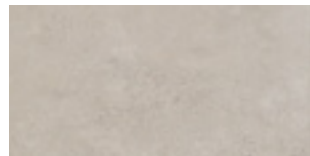

633 CONCRETE SAND

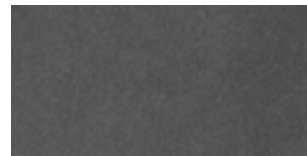

801 TURMALIN



1000 ALPINWEISS



1003 ARLINTON EICHE



1009 BETON ART PERLGRAU



1010 BETON DUNKEL



1011 BETON HELL



1012 BETON NATUR



1015 BORDOLINO EICHE GRAU

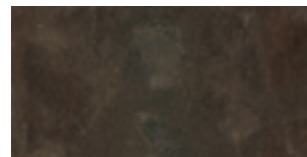

1017 CERAMIC ANTHRAZIT

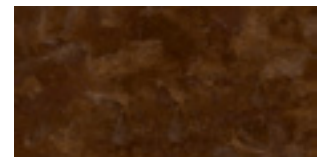

1018 CERAMICO ROST



1019 CHROMIX ANTHRAZIT

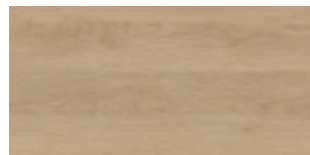

1031 EICHE SANREMO SAND

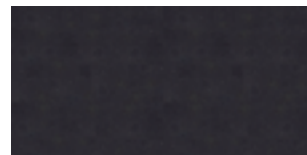

1033 FLASH BLACK

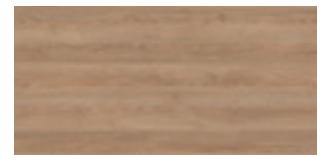

1034 GLADSTONE OAK GREIGE

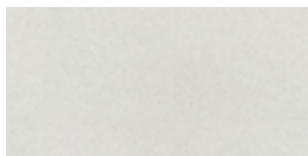

1036 GLITTERSTONE LIGHT



1037 GRAPHITGRAU

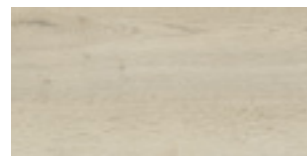

1039 HALIFAX EICHE WEISS



1049 LICHTGRAU



1053 METALLO GRAUBRAUN



1054 METALLSCHWARZ



1060 NATURAL LANCELOT OAK

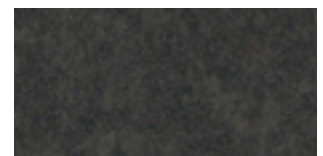

1062 NEGRO BRASIL



1068 PALE LANCELOT OAK



1077 SANDGRAU

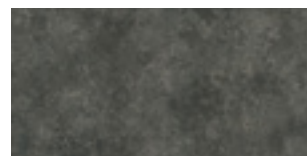

1095 TIVOLI



1100 VICENZA EICHE HELL



1107 DELFÍN



1108 PIZARRA



1109 HALIFAX EICHE NATUR



1110 CRUSH GOLD

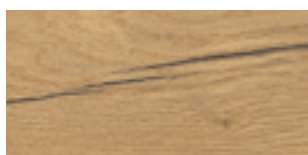

1111 HALIFAX CRACK OAK



1150 CARBÓN



1160 GRAVA



1180 KITO BLAUSTAHL

Acabados en melamina

Acabados mates

Acabados brillantes

Acabados laminados

Wood Edition: Wood Range + Wood Specials

Tiradores, encimeras, modelos descatalogados

Colores de la encimera

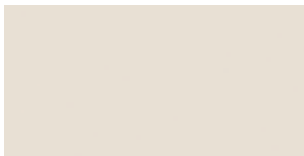

1181 SHELL



1182 WARMIA NUSSBAUM

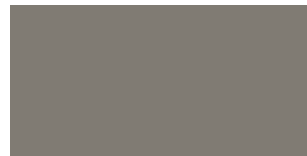

1183 LONDRA

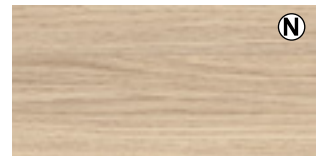

1184 ESCANDINAVO



1185 CEMENTO TERRA



1186 CEMENTO BELLIS



1187 COBRE



1188 NEGRO



1189 PIZARRA NEGRA

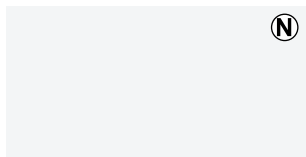

1190 OPTIWHITE

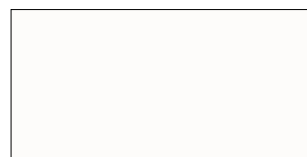

5001 FENIX BIANCO

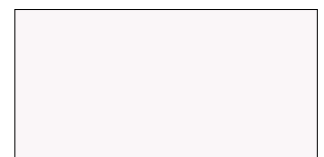

5002 FENIX BIANCO ALASKA

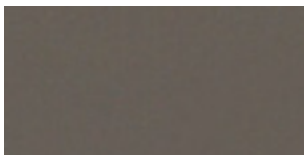

5003 FENIX GRIGIO LONDA



5004 FENIX NERO

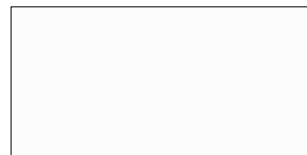

5005 FENIX BIANCO KOS



6000 EXTREM CARBON



6001 EXTREM EDELWEISS



6002 EXTREM ICY WHITE



6003 EXTREM KASHMIRGRAU

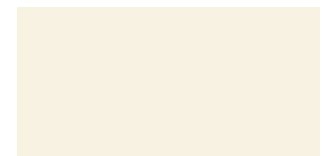

6008 EXTREM MAGNOLIENWEISS



6009 EXTREM MARMOR SCHWARZ

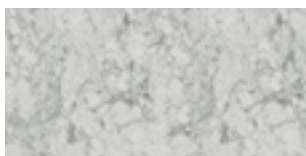

6010 EXTREM MARMOR WEISS



6013 EXTREM SHARKY GREY



6014 EXTREM SNOW/KREIDE

Colores de la encimera

| Código Art. | Nombre del acabado | ID | 40 mm 40/60/100 mm 16 + 40 mm | | | Color de frente idéntico | Color de carcasa idéntico | Longitud max. en mm | Frontal del mismo color |
|-------------|----------------------|---------|-------------------------------|----|----|--------------------------|---------------------------|---------------------|-------------------------|
| | | | RK | SK | PP | | | | |
| 551 | CACHEMIR | 702 | + | + | + | cachemir | cachemir | 4000 | - |
| 633 | CONCRETE SAND | 42364 | + | + | + | Cemento sand | | 4000 | - |
| 801 | TURMALIN | FC91 | - | + | + | turmalin | | 3600 | - |
| 1000 | ALPINWEISS | 1025 | + | + | + | bianco | bianco | 5000 | + |
| 1003 | ARLINTON EICHE | H3303 | - | + | + | roble natural | roble natural | 4000 | + |
| 1009 | BETON ART PERLGRAU | 44375 | - | + | + | oxyde claro | | 4000 | + |
| 1010 | BETON DUNKEL | 275 | + | + | + | | | 5000 | + |
| 1011 | BETON HELL | 274 | + | + | + | | | 5000 | + |
| 1012 | BETON NATUR | 34149 | - | + | + | | | 4000 | + |
| 1015 | BORDOLINO EICHE GRAU | 1146 | + | + | + | roble bardolino | | 5000 | + |
| 1017 | CERAMIC ANTHRAZIT | 311 | + | + | + | | | 5000 | + |
| 1018 | CERAMICO ROST | 6008 | + | + | + | | | 5000 | + |
| 1019 | CHROMIX ANTHRAZIT | 641 | + | + | + | | | 5000 | + |
| 1031 | EICHE SANREMO SAND | 34139 | - | + | + | roble sanremo | | 4000 | + |
| 1033 | FLASH BLACK | 7654 | + | + | + | | | 5000 | + |
| 1034 | GLADSTONE OAK GREIGE | 3326 | + | + | + | | | 5000 | + |
| 1036 | GLITTERSTONE LIGHT | 7655 | + | + | + | | | 5000 | + |
| 1037 | GRAPHITGRAU, ORION | 1257 | - | + | + | orion | orion | 5000 | + |
| 1039 | HALIFAX EICHE WEISS | H1176 | - | | + | blanco Halifax | | 4000 | + |
| 1049 | LICHTGRAU | 1188 | + | + | + | grigio | | 5000 | + |
| 1053 | METALLO GRAUBRAUN | 633 | + | + | + | | | 5000 | + |
| 1054 | METALLSCHWARZ | 1233 | + | + | + | grafito | grafito | 5000 | + |
| 1060 | NATURAL LANCELOT OAK | 4263 | + | + | + | | | 5000 | + |
| 1062 | NEGRO BRASIL | 6216 | - | + | + | | | 5000 | + |
| 1068 | PALE LANCELOT OAK | 4262 | + | + | + | | | 5000 | + |
| 1077 | SANDGRAU | 1184 | + | + | + | | | 5000 | + |
| 1095 | TIVOLI | 6244 | + | + | + | | | 5000 | + |
| 1100 | VICENZA EICHE HELL | H3157 | - | + | + | vicenza oak claire | | 4000 | + |
| 1107 | DELFIN | U12044 | - | + | + | delfin | delfin | 5000 | + |
| 1108 | PIZARRA | U12986 | - | + | + | pizarra | pizarra | 5000 | + |
| 1109 | HALIFAX EICHE NATUR | H1180 | - | + | + | natural Halifax | | 5000 | + |
| 1110 | CRUSH GOLD | F442 | - | + | + | acabado dorado | | 5000 | + |
| 1111 | HALIFAX CRACK OAK | H3183 | - | + | + | halifax crack oak | halifax crack oak | 5000 | + |
| 1150 | CARBÓN | U201 | - | + | + | carbón | carbón | 5000 | + |
| 1160 | GRAVA | U968 | - | + | + | grava | grava | 5000 | + |
| 1180 | KITO BLAUSTAHL | FG76111 | - | + | + | acero azul | | 5000 | + |
| 1181 | SHELL | 705 | - | + | + | shell | shell | 5000 | + |
| 1182 | WARMIA NUSSBAUM | 1307 | - | + | + | nogal | nogal | 5000 | + |
| 1183 | LONDRA | 12074 | + | + | + | londra | londra | 5000 | + |
| 1184 | ESCANDINAVO | H3165 | - | + | + | escandinavo | escandinavo | 5000 | + |
| 1185 | CEMENTO TERRA | 42207 | - | + | + | Cemento terra | | 5000 | + |
| 1186 | CEMENTO BELLIS | F265 | - | + | + | Cemento bellis | | 5000 | + |
| 1187 | COBRE | F76037 | - | + | + | | | 5000 | + |
| 1188 | NEGRO | U12007 | - | + | + | | | 5000 | + |
| 1189 | PIZARRA NEGRA | S63044 | - | + | + | | | 5000 | + |
| 1190 | OPTIWHITE | U1102 | - | + | + | optiwhite | optiwhite | 5000 | + |

Acabados FENIX

| | | | | | | | | | |
|------|---------------------|------|---|---|----|------------|-----------|------|---|
| 5001 | FENIX BIANCO | 29 | - | + | FE | bianco | bianco | 4000 | + |
| 5002 | FENIX BIANCO ALASKA | 30 | - | + | FE | optiwhite | optiwhite | 4000 | + |
| 5003 | FENIX GRIGIO LONDA | 718 | - | + | FE | londra | londra | 4000 | + |
| 5004 | FENIX NERO | 720 | - | + | FE | negro | negro | 4000 | + |
| 5005 | FENIX BIANCO KOS | 0032 | - | + | FE | blanco kos | bianco | 4000 | + |

Colores de la encimera

| Código Art. | Nombre del acabado | ID | 40 mm RK | 40/60/100 mm SK | 16 + 40 mm PP | Color de frente idéntico | Color de carcasa idéntico | Longitud max. en mm | Frontal del mismo color |
|------------------------|-----------------------|----------|----------|-----------------|---------------|--------------------------|---------------------------|---------------------|-------------------------|
| Acabados EXTREM | | | | | | | | | |
| 6000 | EXTREM CARBON | U1233 XM | - | + | XM | grafito | grafito | 4000 | + |
| 6001 | EXTREM EDELWEISS | SR209 XM | - | + | XM | | | 4000 | + |
| 6002 | EXTREM ICY WHITE | U1027 XM | - | + | XM | optiwhite | optiwhite | 4000 | + |
| 6003 | EXTREM KASHMIRGRAU | U1168 XM | - | + | XM | cachemir | cachemir | 4000 | + |
| 6008 | EXTREM MAGNOLIENWEISS | U1379 XM | - | + | XM | magnolia | magnolia | 4000 | + |
| 6009 | EXTREM MARMOR SCHWARZ | S63028 | - | + | XM | | | 4000 | + |
| 6010 | EXTREM MARMOR WEISS | S63009 | - | + | XM | | | 4000 | + |
| 6013 | EXTREM SHARKY GREY | U091 XM | - | + | XM | sharky | sharky | 4000 | + |
| 6014 | EXTREM SNOW/KREIDE | U102 XM | - | + | XM | snow | snow | 4000 | + |

FE Estratificado Fénix (Precio especial: ver lista de precios), **PP** Canto-PP, **RK** Postformada **SK** Canto estratificado, **WAP** Frontal, **XM** Estratificado Extrem (Precio especial: ver lista de precios)

Encimeras XM

- Estratificado decorativo de alta presión, con superficie resistente, endurecida con tratamiento de electrones y pulido inferior.
- Textura y acabado ultramate para frontales y encimeras con todas las cualidades y resistencias de un laminado de alta presión (HPL).
- Tacto cálido y sedoso, invita al contacto.
- resistente a huellas y grasa, para garantizar una óptima utilización diaria.
- Gran facilidad de limpieza, permitiendo retirar sin esfuerzo las impurezas diarias, y especialmente las manchas de grasa.

Importante:

Con el fin de prolongar al máximo la vida útil de la encimera se recomienda leer las siguientes anotaciones:

- La superficie Xtreme no es insensible al rayado.
- En acabados oscuros especialmente, cortes directos y arañazos pueden dejar marcas perennes.

Marcas y arañazos producidos por usos inadecuados (vajilla dañada, corte directo sobre la encimera,...) no suponen motivo de reclamación.

Indicaciones generales

Por favor, no utilice los costados de grosor 19/50/75/100 mm como encimeras de barra (barra americana), ¡o sólo en combinación con una encimera de cristal como protección!



Modelos descatalogados 2024

PREMIUM LINE

| Frentes/Puertas | | | |
|------------------------|----------------------|----------------|-----------------------------|
| ELEGANCE SOFT completo | FENIX bromo | GIRO F2 nature | GIRO F2 bianco |
| GIRO F2 negro | GIRO F2 oliva | GIRO F2 shell | GIRO F2 RAL-, Sikkens-, NCS |
| GROOVE completo | LUCE grigio | MEDA completo | MODERNO completo |
| STYLE completo | URBAN cemento blanco | | |

Anotación:

Los modelos de la siguiente lista se encuentran disponibles hasta diciembre de 2024!
GIRO F2 ya no está disponible! Excepto el color walnut!

| Colores de carcasa | | | |
|--------------------|--|--|--|
| sharky 126 | | | |

Modelos descatalogados 2024

LITE LINE

| Frentes/Puertas | | | |
|-----------------|--|--|--|
| LUCE grigio | | | |

Anotación:

Los modelos de la siguiente lista se encuentran disponibles hasta diciembre de 2024!

Modelos descatalogados 2024

NEW LINE

| Frentes/Puertas | | | |
|-----------------|--|--|--|
| LUCE grigio | | | |

Anotación:

Los modelos de la siguiente lista se encuentran disponibles hasta diciembre de 2024!

Modelos descatalogados 2024

LITE LINE

PREMIUM LINE

NEW LINE

| Tiradores | | | |
|-----------|--------------------------|-----|-----|
| 289 | 396 | 397 | 424 |
| 373 | 466, 467*, 468, 469, 470 | | |

| Colores de la encimera | | | |
|----------------------------|---------------------------|--------------------------|-------------|
| 1001 ANTHRAXIT SOLID COLOR | 1013 BLOCK BOARD NOCHE | 1025 DARK NIGHT | 1047 KUPFER |
| 1072 RAJA BLACK | 1069 PAPHYRUS NUBIA BRAUN | 1104 WEISS STEINSTRUKTUR | |

Schröder Küchen GmbH & Co. KG

Oepings Brink 7 – D-32278 Kirchlengern
Fon +49 (0) 52 23 / 97 35-0 – Fax +49 (0) 52 23 / 97 35-35/-341
info@schroeder-kuechen.de – www.schroeder-kuechen.de